

РОССИЯ
ООО «ФРОСТО»



ШКАФЫ ШОКОВОЙ ЗАМОРОЗКИ
ШОК-40 И ШОК-40-01

РУКОВОДСТВО ПО ЭКСПЛУАТАЦИИ

EAC

Впервые выпускаемая в обращение продукция

1 ОГЛАВЛЕНИЕ

1	Оглавление	2
2	Введение	3
3	Назначение	3
4	Внешний вид и габаритные размеры	4
5	Технические характеристики	6
6	Комплект поставки	7
7	Устройство и принцип работы изделия	7
8	Указание мер безопасности	8
9	Подготовка шкафа к работе	9
9.1	Распаковка	9
9.2	Установка	10
9.3	Подключение к электрической сети	12
10	Принципиальная и функциональная схема охлаждения шкафа	14
11	Состав изделия и функционирование	16
12	Руководство по эксплуатации контрол- лера XB590L	18
12.1	Общее описание	18
12.2	Быстрая настройка	19
12.3	Рабочие программы	22
12.4	Оттайка	26
12.5	Сигналы аварии шкафа	28
12.6	Параметры программирования	29
12.7	Циклы заморозки (установленные на заводе-изготовителе)	32
13	Порядок работы	33
14	Техническое обслуживание	35
15	Возможные неисправности и методы их устранения	37
16	Свидетельство о приемке	38
17	Свидетельство о консервации	38
18	Свидетельство об упаковывании	38
19	Транспортирование и хранение	39
20	Гарантии изготовителя	39
21	Сведения о рекламациях	40
22	Сведения об утилизации	40
23	Схема электрическая принципиальная	41
24	Перечень элементов	42
25	Учет технического обслуживания	43

2 Введение

ВНИМАНИЕ!

Руководство должно быть обязательно прочитано перед пуском шкафа шоковой заморозки ШОК-40 или ШОК-40-01 (далее – изделие или шкаф) в работу пользователем, ремонтниками и другими лицами, которые отвечают за транспортирование, его установку, пуск в эксплуатацию, обслуживание и поддержание в рабочем состоянии.

Руководство должно находиться в доступном для пользователя месте и храниться весь срок службы изделия.

Настоящее руководство включает в себя паспортные данные.

Шкаф ШОК-40 соответствует требованиям Технических регламентов Таможенного Союза.

Декларация соответствия ЕАЭС N RU Д-RU.MX11.B.00022/19 на соответствие требованиям ТР ТС 004/2011 «О безопасности низковольтного оборудования», ТР ТС 010/2011 «О безопасности машин и оборудования», срок действия с 11.03.2019 по 10.03.2024.

Декларация соответствия ЕАЭС N RU Д-RU.MH10.B.00232/19 на соответствие требованиям ТР ТС 020/2011 «Электромагнитная совместимость технических средств», срок действия с 06.03.2019 по 05.03.2024.

На предприятии-изготовителе действует сертифицированная система менеджмента качества в соответствии с требованиями ISO 9001:2015. Регистрационный номер №31100427 QM15 действителен до 19.07.2021.

В связи с постоянным усовершенствованием шкафа в его конструкцию могут вноситься изменения, не отраженные в настоящем руководстве и не влияющие на его монтаж и эксплуатацию.

3 Назначение

Шкаф шоковой заморозки ШОК-40, ШОК-40-01 предназначен для быстрого охлаждения и замораживания различных пищевых продуктов-полуфабрикатов близкой номенклатуры для дальнейшего их хранения на предприятиях общественного питания.

Заморозка возможна как по температуре продуктов, так и по времени (без использования 3-х зонного датчика).

Главное отличие технологии шоковой заморозки от существующих методов охлаждения и заморозки продуктов – это высокая скорость охлаждения, позволяющая избежать размножения бактерий, и постоянный контроль температуры. При этом значительно снижаются потери массы продукта, образующиеся в результате испарения жидкости (усушки продукта), характерные для стандартных методов охлаждения. Сохраняются витамины и питательные вещества, пищевая ценность и вкусовые качества.

Эксплуатация шкафов допускается при температуре окружающего воздуха от плюс 10°C до плюс 35°C, относительной влажности от 40 до 70%. Климатический класс изделия – 5 ($t_{об} = 40^{\circ}\text{C} / 40\%$).

4 Внешний вид и габаритные размеры



ШОК-40



ШОК-40-01

Рис. 1 Внешний вид ШОК-40 и ШОК-40-01



Рис. 2 Габаритные размеры шкафа

5 Технические характеристики

Таблица 1

№ п/п	Наименование параметра		Значение на исполнение	
			ШОК-40	ШОК-40-01
1	Полезный объем камеры, м ³ , не менее		1,1	
2	Минимальная температура воздуха полезного объема, °С		минус 35	
3	Температура охлаждения продукта, °С		от плюс 90 до плюс 3	
4	Масса продукта для охлаждения, кг, не более		180	
5	Время для охлаждения, мин		90*	
6	Температура замораживания продукта, °С		от плюс 90 до минус 18	
7	Масса продукта для замораживания			
	7.1	при начальной температуре продукта плюс 90°С, кг, не более	150	
	7.2	при начальной температуре продукта плюс 50°С, кг, не более	180	
8	Время для замораживания, мин		240*	
9	Метод загрузки		полки	2 тележки
10	Загружаемые емкости		гастроёмкость GN 1/1	гастроёмкость GN 1/1
			противень 600x400 мм	
11	Количество загружаемых емкостей, шт.		40	
12	Максимально допустимая нагрузка на 1 противень (гастроёмкость), кг, не более		5	
13	Максимальное потребление электроэнергии в режиме замораживания, кВт·ч, не более		8,7**	
14	Установившееся потребление электроэнергии в режиме хранения, кВт·ч, не более		1,7**	
15	Род тока		переменный, трехфазный с нейтралью	
16	Напряжение, В		400	
17	Частота, Гц		50	
18	Максимальный потребительский ток в установленном режиме, А, не более			
	18.1	всего изделия	15	
	18.2	мотор-компрессора	11,4	
	18.3	электродвигателей испарителя	8 x 0,32 = 2,56	
	18.4	электродвигателей конденсатора	2 x 0,78 = 1,56	
	18.5	электромагнитного клапана	0,06	
	18.6	ПЭН	2 x 0,27 = 0,54	
	18.7	ламп освещения	2 x 0,06 = 0,12	
19	Тип хладагента		R404A	
20	Общая масса заправленного хладагента, кг, не более		7,5	
21	Габаритные размеры, мм, не более			
	длина (ширина)		1525	
	глубина (ширина)		959	
	высота		2475	
22	Масса, кг, не более		405	388
23	Корректированный по А уровень звуковой мощности, дБА, не более		69	

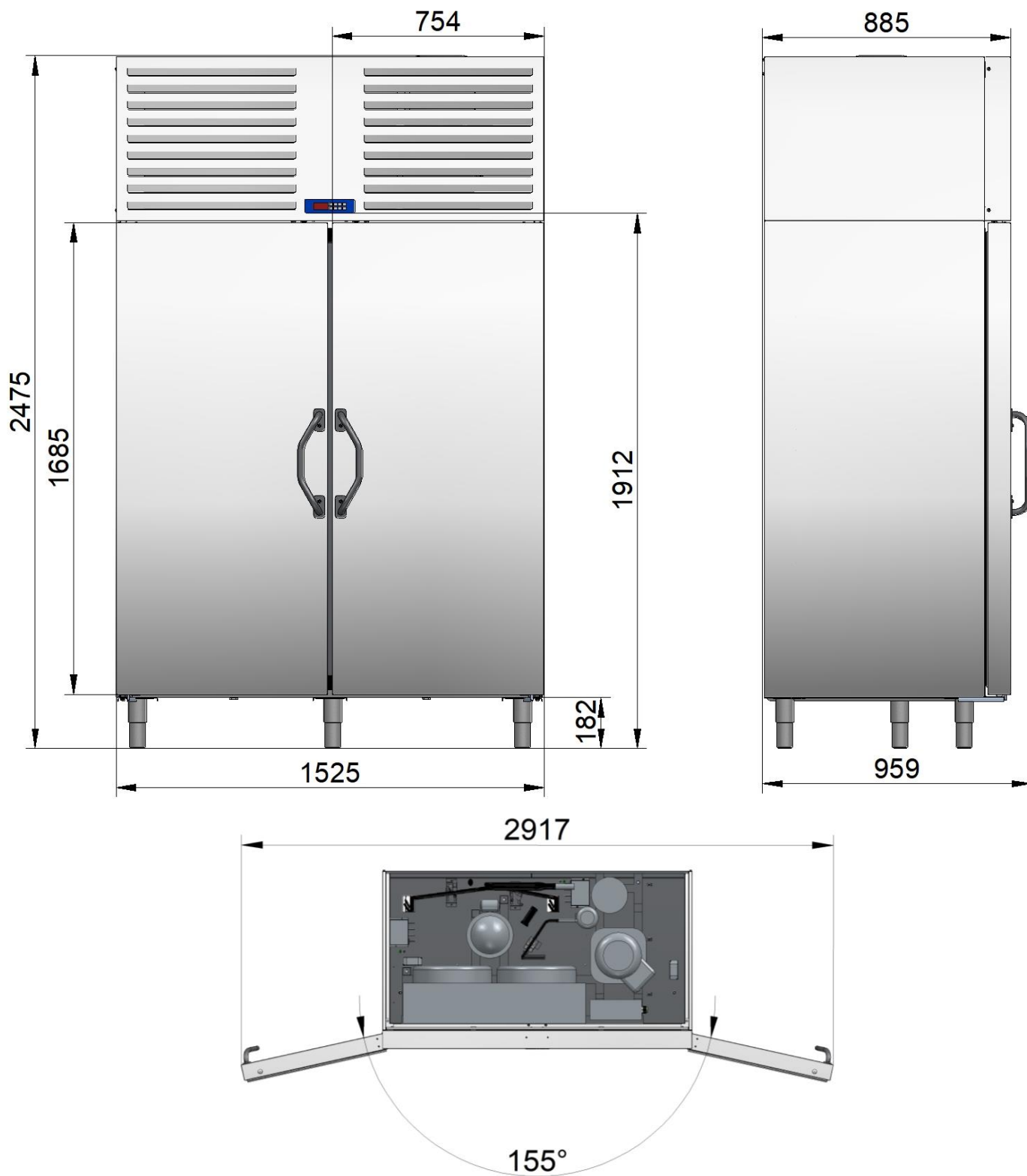
* - при температуре воздуха плюс 20°С;

** - при максимальной загрузке продукта.

6 Комплект поставки

Таблица 2

№ п/п	Наименование	Количество на исполнение, шт.	
		ШОК-40	ШОК-40-01
1	Шкаф		1
2	Направляющая для установки емкостей	4	-
3	Тележка ТДШ-40-11	-	2
4	Руководство по эксплуатации		1
5	Паспорт на холодильный агрегат ZF25		1
6	Руководство к контроллеру XB590L		1
7	Нога опорная		5
8	Емкость для сбора талой воды		2
9	Гастроемкость GN 1/1-40 (40 шт.)	по отдельному заказу	
10	Противень 600x400 (40 шт.)	по отдельному заказу	
11	Пакет полиэтиленовый		1
12	Упаковка		1

7 Устройство и принцип работы изделия

Шкаф шоковой заморозки коробчатой формы со стойкой. Между внутренней и наружной стенкой залита полиуретановая пена высокой плотности. Холодильный агрегат расположен сверху. Для обеспечения теплоизоляции холодильного шкафа двери снабжены уплотнителями с магнитной вставкой. Внутри шкафа расположены два воздухоохладителя с четырьмя вентиляторами каждый, что обеспечивает равномерное распределение температуры внутри полезного объема. Шкаф разделяется на два отделения воздухопроницаемой перегородкой.

В полезном объеме основного исполнения изделия предусмотрены направляющие для установки гастроемкостей GN 1/1-40 (40 шт.) или противней 600x400 мм (40 шт.) с продуктами. В шкафу ШОК-40-01 емкости для заморозки/охлаждения устанавливаются на направляющие тележек.

В конструкции шкафа предусмотрен подогрев дверного проема в месте касания к магнитному уплотнителю двери.

Шнур питания для подключения к сети расположен в верхней части шкафа.

Холодильная система представляет собой заполненную хладагентом R404A (R125 – 44%, R134a – 4%, R143a – 52%) замкнутую герметичную систему, состоящую из холодильного агрегата, испарителя и терморегулируемого вентиля.

Для постоянного измерения температуры в камере имеется термочувствительный датчик, который закреплен на решетке вентилятора одного из воздухоохладителей.

Работой холодильного агрегата управляет контроллер. Контроллер предназначен для поддержания заданной температуры в охлаждаемом объеме. При достижении заданной температуры в камере или по щупу (в зависимости от выбранного режима) контроллер отключает электродвигатель компрессора, при повышении температуры выше установленной – включает его.

Контроллером предусмотрена автоматическая либо принудительная оттайка испарителя. Оттайка осуществляется горячим газом мотор-

компрессора. Для удаления талой воды из испарителя и камеры в емкости для ее сбора предусмотрены дренажные отверстия с заглушками на дне шкафа. Емкости для сбора талой воды должны быть объемом не менее 3-х литров и иметь высоту не более 50 мм (емкости для сбора талой воды входят в комплект поставки). Порядок настройки контроллера указан в руководстве по эксплуатации контроллера и в разделе 12 данного Руководства.

Холодильная система включает в себя тепловое защитное реле, срабатывающее при перегреве компрессора, и аварийные реле высокого и низкого давления, отключающие агрегат при превышении давления в системе свыше 30 Бар или при понижении ниже 0,2 Бар.

Дополнительное реле давления управляет работой правого вентилятора конденсатора (левый вентилятор работает постоянно), включая его при достижении давления конденсации 20 Бар и отключая при понижении давления ниже 18 Бар.

Во внутреннем объеме шкафа установлены два светодиодных светильника, включающиеся при открывании дверей.

8 Указание мер безопасности

По способу защиты человека от поражения электрическим током шкаф относится к 1 классу по ГОСТ МЭК 60335-1.

К обслуживанию шкафа допускаются лица, прошедшие технический минимум по эксплуатации и технике безопасности при работах с холодильными установками и изучившие настоящее Руководство по эксплуатации.

ВНИМАНИЕ! Изделие не предназначено для использования лицами (включая детей) с пониженными физическими, психическими или умственными способностями, или при отсутствии у них опыта или знаний, если они не находятся под контролем или не проинструктированы об использовании изделия лицом, ответственным за их безопасность. Дети должны находиться под присмотром для недопущения игры с изделием.

Запрещается хранить внутри изделия взрывоопасные вещества и предметы, такие как аэрозольные баллоны с воспламеняющимися смесями!

При работе со шкафом необходимо соблюдать следующие правила техники безопасности:

- не включать шкаф без заземления (заземляющий провод шнура питания должен быть подключен к контуру заземления цеха);
- не включать шкаф без автоматического выключателя и устройства защитного отключения в стационарной проводке;
- не включать шкаф с неисправным автоматическим выключателем или устройством защитного отключения в стационарной проводке;
- санитарную обработку производить только при обесточенном шкафу, выключив автоматический выключатель в стационарной проводке;
- периодически проверять исправность электропроводки и заземляющего устройства;

- при повреждении шнура питания или замене светодиодного светильника (при его повреждении или перегорании), во избежание опасности, его должен заменить изготовитель или его агент, или аналогичное квалифицированное лицо;

- при появлении каких-либо признаков ненормальной работы шкафа (резкие шумы, повышенная вибрация, задымление, следы масла, смазки и прочее) или обнаружении неисправности в электрической части (нарушение изоляции проводов, обрыв заземляющего провода и прочее), эксплуатирующему персоналу следует немедленно отключить шкаф от сети, выключив автоматический выключатель в стационарной проводке, и вызвать механика.

- проход к автоматическому выключателю в стационарной проводке должен обеспечивать беспрепятственный доступ для быстрого обесточивания шкафа;

- включать шкаф в работу только после устранения всех неисправностей;

- при обнаружении утечки хладагента немедленно отключить шкаф от сети питания, выключив автоматический выключатель в стационарной проводке, включить вентиляцию или открыть окна и двери для проветривания помещения, при этом запрещается курить и пользоваться открытым пламенем.

При несоблюдении указанных требований предприятие-изготовитель ответственности за электробезопасность не несет.

Категорически запрещается персоналу, эксплуатирующему шкаф, производить ремонт и регулировку холодильной машины!

ВНИМАНИЕ! Не загромождайте вентиляционные отверстия, расположенные на передней панели, не закрывайте верхнюю и заднюю часть изделия в месте установки холодильного агрегата!

ВНИМАНИЕ! Не используйте механические устройства или другие средства для чистки снеговой шубы на воздухоохладителе! Это может привести к замятию ламелей.

ВНИМАНИЕ! Не допускайте повреждения трубопроводов!

ВНИМАНИЕ! Демонтаж и разгерметизацию элементов холодильной системы следует производить только после слива хладагента в специальную емкость, не допуская его утечки в атмосферу!

ВНИМАНИЕ! Перед установкой шупа в продукт необходимо обильно смазать жало говяжьим жиром!

ВНИМАНИЕ! При установке шупа в продукт необходимо оставлять зазор между продуктом и ручкой шупа, для предотвращения примерзания ручки к продукту!

9 Подготовка шкафа к работе

Распаковка, установка и испытание шкафа производится специалистами по монтажу и ремонту оборудования для предприятий общественного питания.

9.1 Распаковка

После проверки состояния упаковки распаковать шкаф.

Для распаковки необходимо демонтировать переднюю, заднюю и боковые стенки транспортной упаковки, демонтировав фиксаторы (рис. 3).

Освободить шкаф от оставшейся транспортной упаковки (пленки).

Затем приподнять шкаф на 80-100 мм, используя вилочную тележку («рохлю»). Установить выкручиваемые части всех пяти ножек. Для отсоединения от основания выкрутить 4 болта М10, крепящие шкаф за опорные уголки. Затем снять две соединительные пластины, выкрутив саморезы (рис. 4), после чего вынуть части основания вбок.



Рис. 3

Рис. 4

Опустить шкаф на ножки.

Произвести внешний осмотр и проверить комплектность в соответствии с таблицей 2 настоящего Руководства.

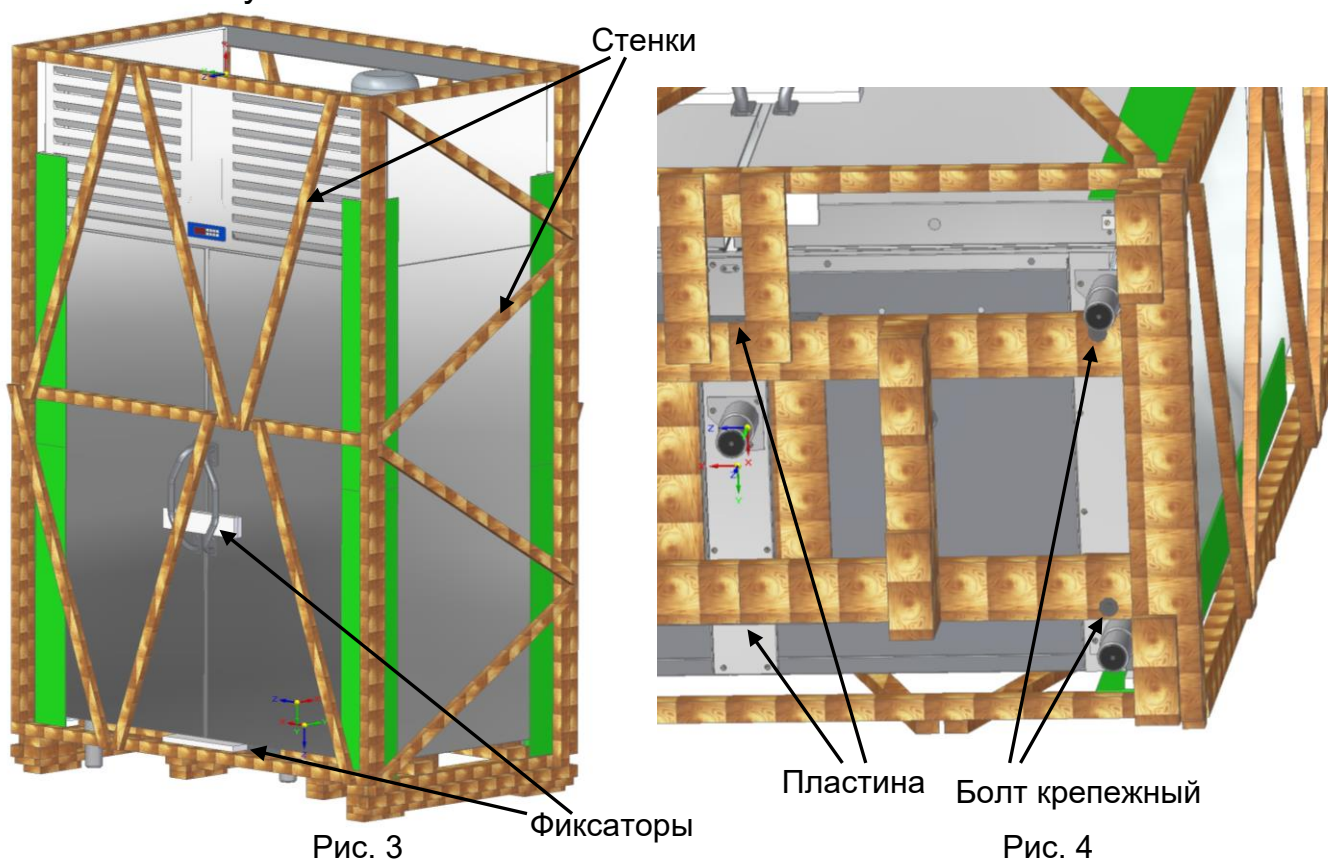
9.2 Установка

Перед установкой шкафа на предусмотренное место необходимо снять защитную пленку со всех поверхностей, покрытых пленкой. Необходимо следить за тем, чтобы шкаф был установлен в сухом, хорошо проветриваемом помещении. Изделие не должно подвергаться солнечному облучению. Не допускается установка шкафа вблизи отопительных приборов, расстояние до которых должно быть не менее 2 м. Зазор между стеной помещения и шкафом должен быть не менее 200 мм, между потолком помещения и шкафом – не менее 300 мм. Перекрывать зазор запрещается, т. к. недостаток циркуляции воздуха ухудшает охлаждение конденсатора и работу холодильного агрегата. Шкаф должен устанавливаться на ровной горизонтальной поверхности.

Установку шкафа проводить в следующем порядке:

- первоначальная чистка шкафа должна быть произведена после распаковки. Шкаф вымыть водой с мылом, просушить и установить внутри на свои места стойки под направляющие, и установить направляющие;

- установить шкаф на соответствующее место и отрегулировать вертикальное положение шкафа с помощью регулируемых ног опорных, расположенных по углам. Затем выкрутить до упора в пол центральную ножку;

- установить емкости для сбора талой воды под дренажные отверстия шкафа. Снять заглушки с дренажных отверстий.

При использовании исполнения шкафа ШОК-40-01 с тележкой ТДШ-40-11 необходимо (рис. 5):

- установить фиксаторы на нижнюю часть шкафа, закрепив их 6-ю болтами М8х20 с пружинными шайбами каждый (входят в комплект поставки);

- отрегулировать взаимное положение шкафа и тележки (для обеспечения плавного закатывания тележки). Фиксация стопора обеспечивается регулировкой положения скобы стопора. После регулировки положения крючков стопора зазор в стыке между направляющими тележки и шкафа должен быть минимальным (до 2 мм).

Нахождение направляющих в одной плоскости обеспечивается регулировкой длины ножек шкафа, при этом шкаф должен сохранять строго вертикальное положение. Подробно регулировка описана в Руководстве по эксплуатации тележки ТДШ-40-11.



Рис. 5

Конструкцией шкафа предусмотрена возможность самостоятельной переделки шкафа ШОК-40 в исполнение ШОК-40-01, используя комплекты деталей, поставляемые по отдельному заказу. Переделка может быть проведена специалистом соответствующей квалификации и уполномоченным заводом-изготовителем шкафа.

Для переделки шкафа под использование тележек необходимо произвести следующие действия (рис. 6):

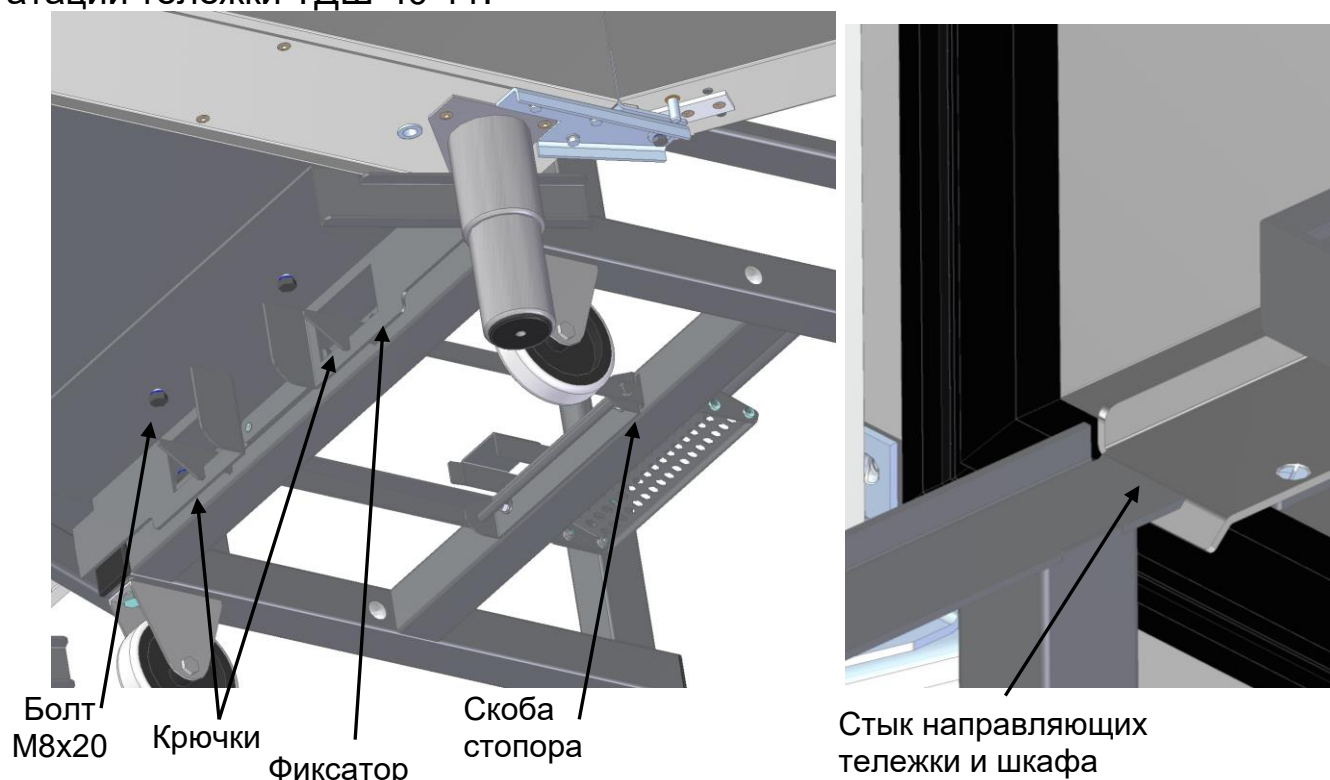

Рис. 6

- демонтировать стойки с направляющими и удерживающие их фиксаторы (допускается произвести демонтаж только нижних фиксаторов);
 - установить на пол шкафа четыре направляющие тележек, затянув крепежные винты с потайной головкой М6х30;
 - установить на дно шкафа два фиксатора, затянув их крепежные болты (по шесть болтов М8х20 с установкой пружинных шайб).
- Регулировку произвести как описано выше.

9.3 Подключение к электрической сети

Проверить переходное сопротивление между заземляющим зажимом и доступными металлическими частями шкафа, которое должно быть не более 0,1 Ом;

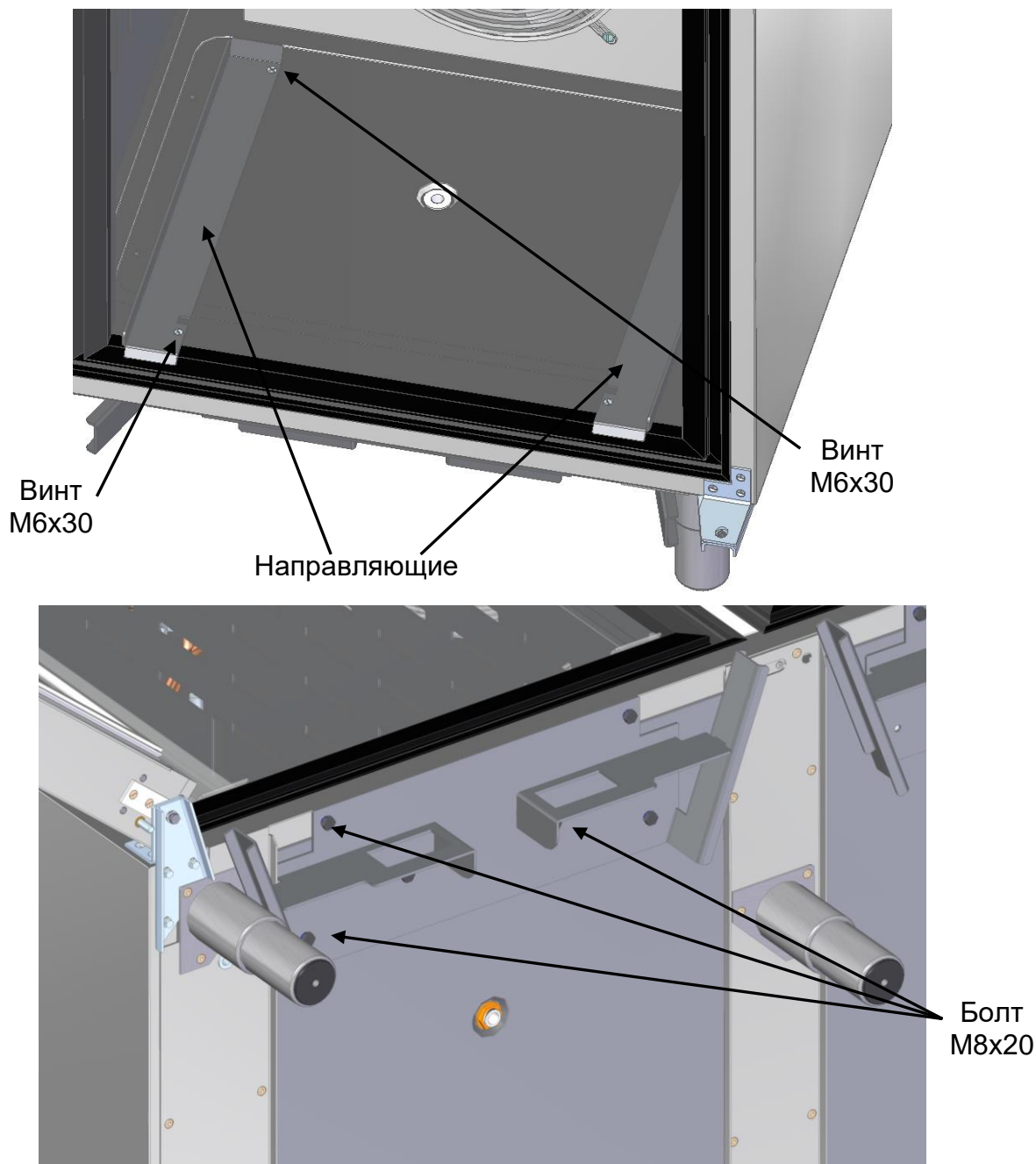
- провести ревизию электрических соединений и подтянуть, при необходимости, контактные соединения токоведущих частей шкафа (винтовых и безвинтовых зажимов);

- подключить штатный шнур питания шкафа к электрической сети 3/N/PE 400В 50Гц (трехфазная пятипроводная сеть с тремя фазовыми проводниками, нулевым рабочим и защитным проводниками (шкаф поставляется со штатным шнуром питания ПВС 4х1,5+1х1,5 длиной 3,0 м) согласно действующему законодательству и нормативам. Подключение электропитания производится только уполномоченной специализированной службой. Во избежание неправильного подключения шкафа к электрической сети провода штатного шнура питания промаркированы и имеют следующие информационные наклейки:

- фазные провода - «**L1**», «**L2**» и «**L3**» (подключить к зажимам фазных проводов сети);

- нейтральный (нулевой рабочий) провод - «**N**» (подключить к зажиму нейтрального провода сети);

- заземляющий (защитный) провод - «**PE**» (подключать к зажиму, соединенному с контуром заземления цеха). Шкаф рекомендуется подключать к системе заземления, соответствующей типу TN-S или TN-C-S по ГОСТ Р 50571.2-94 (МЭК364).

- электрическое напряжение к шкафу подвести от распределительного щита через дифференциальный автоматический выключатель с током отключения 25 А и реагирующий на ток утечки 10 мА. Дифференциальный выключатель должен обеспечивать гарантированное отключение всех полюсов от сети питания шкафа, должен быть подключен непосредственно к зажимам питания, иметь зазор между контактами не менее 3 мм на всех полюсах. Номинальное поперечное сечение подводящих кабелей питания к дифференциальному выключателю должно быть не менее 2,5 мм².

Монтаж и подключение произвести так, чтобы был невозможен доступ к токопроводящим частям без применения инструментов.

Если доступ к распределительному щиту ограничен, то рекомендуется установить дифференциальный автомат рядом со шкафом.

После установки провести пуск и опробование шкафа, в соответствии с требованиями раздела 13 Руководства.

Сдача в эксплуатацию смонтированного изделия оформляется актом по установленной форме, который подписывается представителями ремонтно-монтажной организации и администрацией предприятия общественного питания.

10 Принципиальная и функциональная схема системы охлаждения шкафа

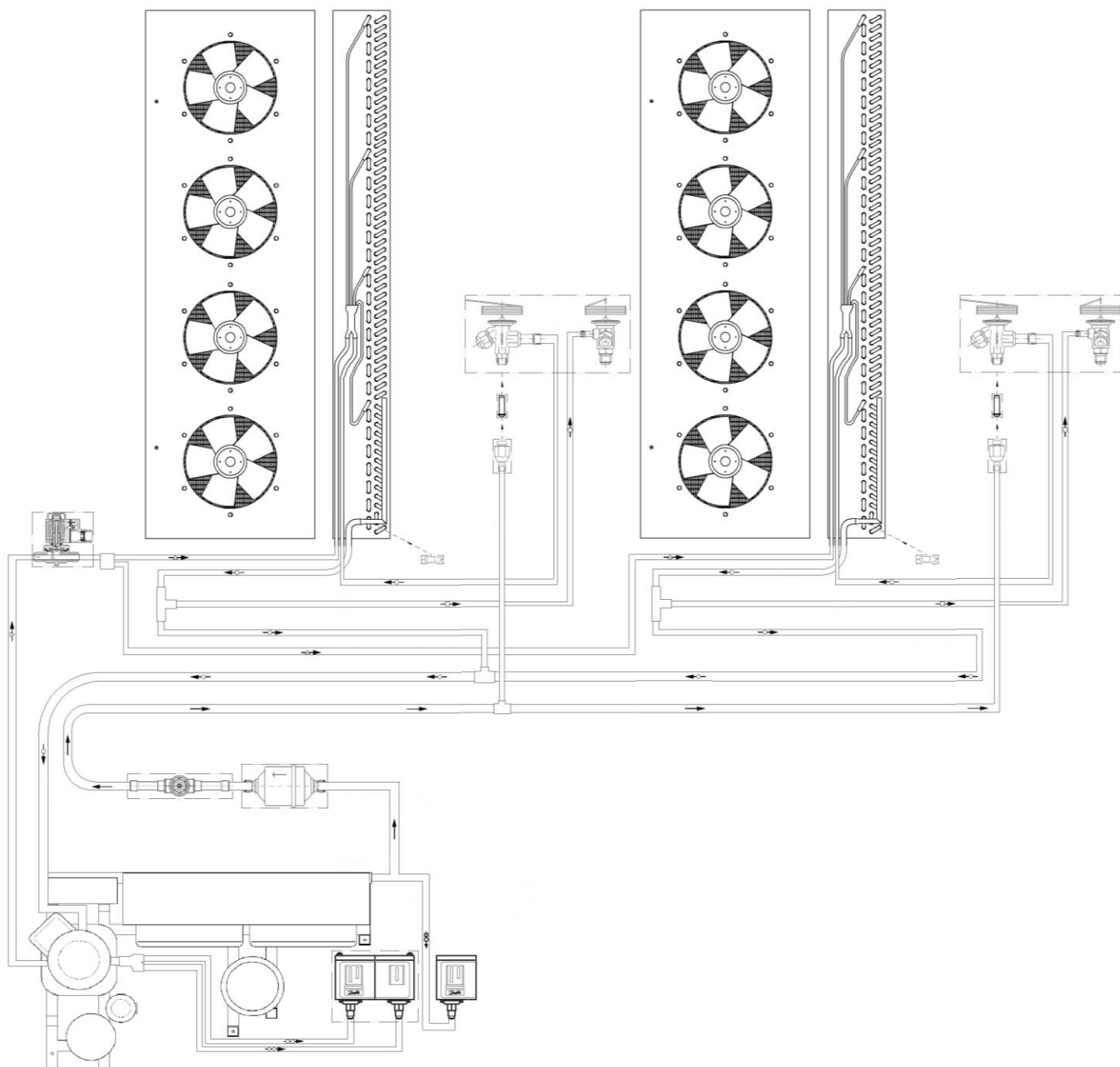

Обозначение	Трубопровод
	Трубопровод жидкостного фреона (от конденсатора к испарителю)
	Трубопровод, всасывающий фреон (от испарителя к компрессору)
	Уравнительная линия (от клапана ТРВ к линии всасывания до теплообменника)
	Байпасная обводная линия оттайки (от компрессора к испарителю, минуя ТРВ)
	Линия аварийного высокого давления
	Линия аварийного низкого давления
	Линия давления на включение вентилятора конденсатора

Рис. 7 Функциональная схема системы охлаждения



Рис. 8 Принципиальная схема системы охлаждения

11 Состав изделия и функционирование

Устройство шкафа приведено на рис. 9.

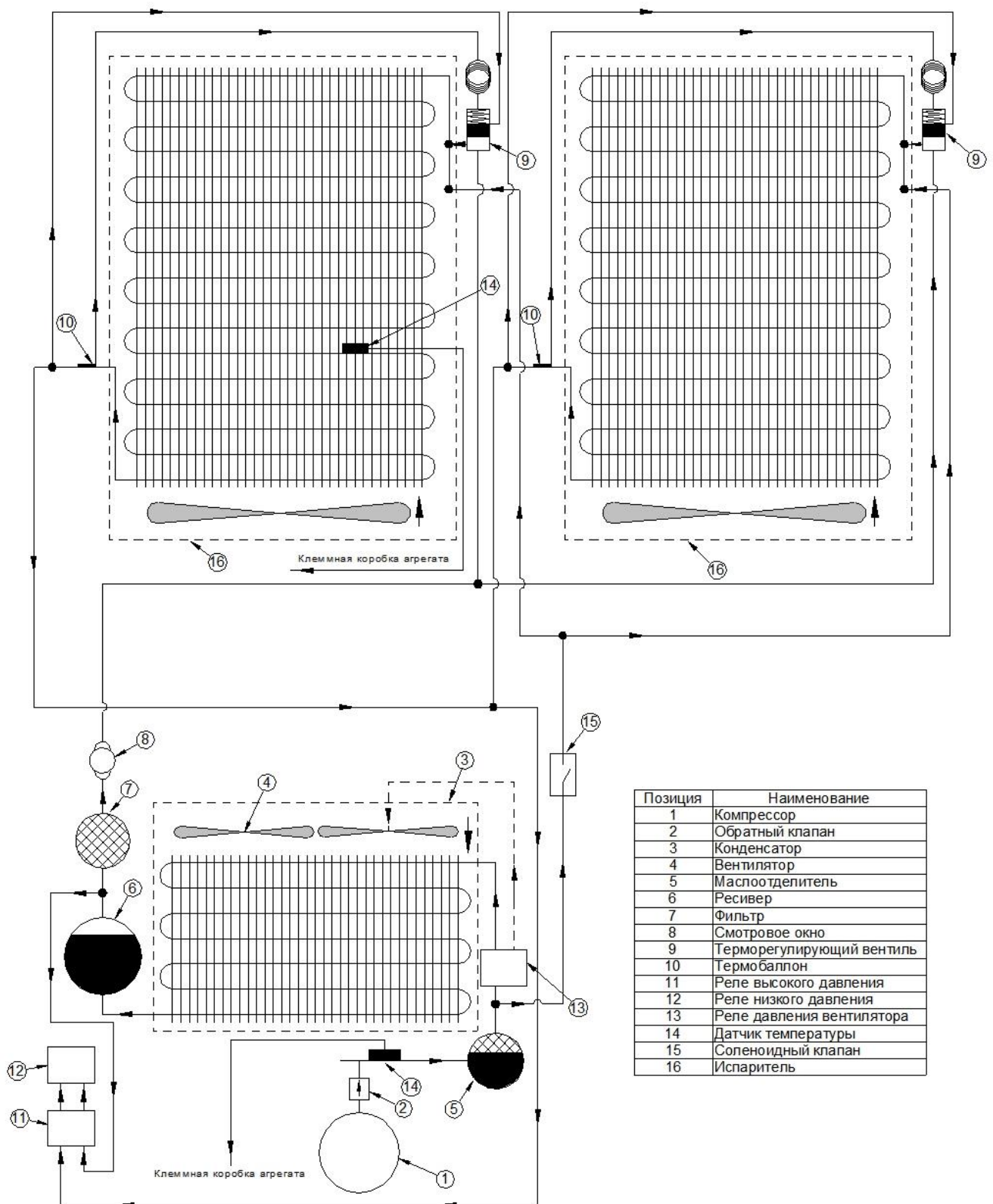

Рис. 9 Устройство шкафов ШОК-40 и ШОК-40-01

Шкаф состоит из следующих основных частей:

1. холодильная камера;
2. съемная перегородка;
3. съемные направляющие для установки gastronемкостей GN1/1 или кондитерских противней 400x600 мм общим количеством 40 штук. Допускается установка gastronемкостей глубиной 20, 40 и 65 мм (расстояние между направляющими 70 мм). Для исполнения шкафа ШОК-40-01 направляющие не устанавливаются, применяются 2 тележки с 20 направляющими каждая;
4. два испарителя с терморегулирующим вентилем и четырьмя вентиляторами на каждом, расположенными на задней стенке, и с открывающимся защитным кожухом;

5. холодильный агрегат;
6. передняя панель;
7. контроллер;
8. пять регулируемых по высоте опор;
9. доводчик двери с фиксацией в положении 90 градусов;
10. трехзонный щуп, вставляемый в продукты питания;
11. светодиодные светильники, включающиеся при открывании двери;
12. реле давления агрегата;
13. реле давления вентиляторов конденсатора;
14. датчик температуры (находятся под кожухом вентиляторов испарителя в левом верхнем углу, на рис. 9 не показан);
15. соленоидный клапан;
16. дверь с магнитным уплотнительным профилем;
17. герконовый датчик открытия двери;
18. штуцера для слива конденсата в поддоны из комплекта поставки;
19. уплотнитель корпуса со встроенным ПЭН;
20. направляющие тележки (только для шкафа ШОК-40-01);
21. фиксатор (только для шкафа ШОК-40-01).

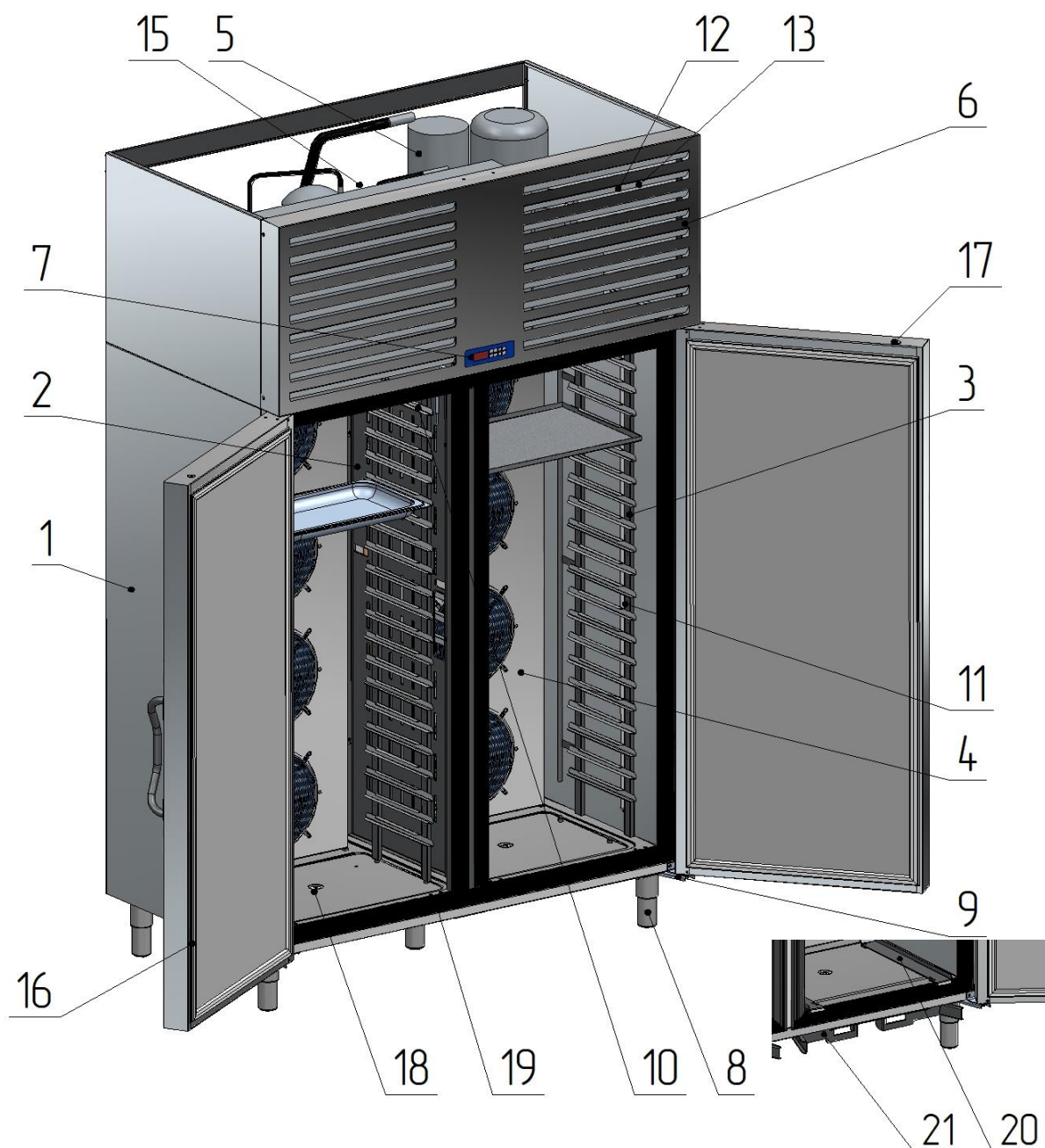
В шкафе предусмотрены следующие режимы:

- режим выключения «OFF» - шкаф включен в сеть, но не выполняет никаких действий в данный момент;
- режим ожидания - шкаф включен в сеть, в этом режиме можно выбирать и запускать рабочие программы. При этом на дисплее показываются соответствующие значения;
- режим работы - шкаф включен в сеть и выполняет одну из запущенных программ.

В ШОК предусмотрены следующие функции:

- остановка циркуляции воздуха (отключение вентиляторов) через испаритель при открывании двери;
- включение/отключение освещения при открывании /закрывании двери;
- оттайка горячими парами фреона (оттайка компрессором);
- автоматический переход в режим хранения после режима охлаждения/заморозки;
- обнаружение аномальной работы, которое сигнализируется звуковыми сигналами и отображается на экране контроллера.

Все операции осуществляются автоматически или настраиваются оператором вручную.

ВНИМАНИЕ! Из-за конструктивных особенностей термощупа разница по показаниям контроллера температуры в камере и температуры в продукте по щупу может различаться в пределах $\pm 7^{\circ}\text{C}$. Данное отклонение не влияет на работу изделия в режимах заморозка по времени и заморозка по температуре продукта.

Основные режимы охлаждения и заморозки ШОК:

- мягкое охлаждение;
- мягкая заморозка;
- ускоренное охлаждение;

- ускоренная заморозка.

Продукты, которые хуже всего поддаются охлаждению ввиду своей консистенции, необходимо размещать в центре объема камеры. Сократите количество открываний двери ШОК насколько это возможно.

Шоковое охлаждение рассчитано на стандартные продукты (с низким содержанием жира) толщиной до 40 мм, поэтому избегайте накладывания продуктов друг на друга, либо охлаждения порций/кусков/пластов толщиной более 40-50 мм. Несоблюдение данных рекомендаций приведет к увеличению времени охлаждения. Старайтесь правильно располагать продукты на габаритности или противне, либо же (в случае охлаждения больших кусков пищи) увеличивайте время шокового охлаждения.

После шокового охлаждения/заморозки продукта, его можно хранить в холодильном шкафу в соответствующей упаковке. Упаковка должна иметь метку с указанием содержимого, даты обработки и срока годности. После шокового охлаждения продукт необходимо хранить при температуре плюс 2..3°C, после шоковой заморозки от минус 18 до минус 20°C.

ВНИМАНИЕ! Не рекомендуется работа в режиме заморозки незагруженного шкафа.

12 Руководство по эксплуатации контроллера XB590L

12.1 Общее описание

Серия контроллеров XB была создана для систем быстрого охлаждения или заморозки продуктов в соответствии с международными стандартами пищевой безопасности. Приборы данной серии имеют четыре типа циклов:

- мягкое охлаждение;
- ускоренное охлаждение;
- мягкая заморозка;
- ускоренная заморозка.

В конце каждого из циклов прибор переходит в режим хранения.

Пользователь может изменять настройки циклов в соответствии со своими потребностями. Любой цикл может быть завершен вручную до его обычного завершения. В любом цикле можно использовать трехзонный погружной датчик (щуп), он измеряет внутреннюю температуру продукта.

Во время цикла оттайка не производится, а вентиляторы всегда включены, цикл оттайки может быть выполнен до любого цикла заморозки.

Каждый цикл разбит на 3 фазы и режим хранения, которые полностью конфигурируются пользователем.

Контроллер отслеживает аварии по высокой и низкой температуре конденсатора встроенного агрегата.

Контроллер записывает последние 15 инцидентов ХАССП (высокая температура, пропадание питания в сети и превышение максимального времени цикла).

Контроллер позволяет задержать включение компрессора для прогрева картера перед пуском.

Каждый контроллер снабжен выходом для выносного дисплея.

Контроллер XB590L (рис. 10) снабжен внутренними часами реального времени и может подключаться к принтеру XB07PR. Это означает, что можно распечатать отчет, включающий все основные характеристики цикла: начало и конец цикла, продолжительность цикла, записи температур в помещении и продуктов.



Рис. 10 Внешний вид контроллера

12.2 Быстрая настройка

12.2.1 Дисплей



Рис. 11 Дисплей контроллера

Верхняя строка (рис. 11) показывает температуру в камере шкафа.

Нижняя строка показывает таймер или температуру по щупу.

С правой стороны иконки аварии и состояний, начиная с «Fans» по часовой стрелке: вентиляторы, оттайка, компрессор, единица измерения, выбранный рабочий цикл, хранение, авария, дополнительное реле, погружной датчик (щуп), принтер/ХАССП, таймер, установить/таймер, датчик камеры.

Если иконка или светодиод включены, то соответствующая функция активна.

Если иконка или светодиод мигают, то соответствующая функция в режиме ожидания.

12.2.2 Клавиатура



Рис.12 Клавиатура контроллера

На клавиатуре (рис. 12) расположены следующие 8 кнопок:

Вкл/Выкл (Старт/Стоп)

Охлаждение

Заморозка

Ускоренный цикл (охлаждение и заморозка)

Установка

Меню, вверх и оттайка

Вниз, температура/время

Дополнительная кнопка (включение дополнительного реле)

12.2.3 Шкаф в выключенном состоянии и состоянии ожидания



Дисплей в выключенном состоянии.











Чтобы включить шкаф, находящийся в выключенном состоянии (при этом на дисплее горит OFF), нажмите на кнопку



Дисплей в состоянии ожидания.

Шкаф будет находиться в состоянии ожидания, пока не будет выбран цикл, при этом отображается температура датчика внутреннего объема.

12.2.4 Выбор и запуск цикла

Таблица 3









<p>Рабочее состояние: При включении шкафа иконки 1 2 на дисплее загорятся. Это значит, что можно выбрать мягкое Охлаждение (1) или мягкую Заморозку (2). При нажатии на кнопку HARD загорятся светодиоды 3 4 для обозначения того, что могут быть выбраны режимы Ускоренного Охлаждения (3) или Ускоренной Заморозки (4).</p> <p>Выбор мягкого Охлаждения: Нажмите и пустите кнопку CHILL, иконка 2 выключается, иконка 1 продолжает гореть. Чтобы начать цикл, нажмите и отпустите кнопку CHILL.</p> <p>Ручное прерывание: Нажмите и отпустите кнопку CHILL. Иконка текущего цикла начинает мигать. Цикл можно заново запустить повторным нажатием кнопки CHILL либо это произойдет автоматически по истечении времени, установленного параметром PAU (максимальное допустимое время прерывания цикла).</p> <p>Окончательное выключение: Держите кнопку CHILL нажатой больше 2 секунд; контроллер перейдет в режим ожидания.</p>	<p>Мягкие рабочие режимы Ускоренные рабочие режимы</p>  <p>Мягкое охлаждение</p>  <p>Ручное прерывание (иконка цикла мигает)</p>  <p>Окончательное выключение цикла</p> 
<p>Как установить время (RTC): Нажмите и удерживайте значок , чтобы попасть в меню и установить дату и время. Пользуйтесь кнопками ВВЕРХ и ВНИЗ , чтобы выбрать параметр. ЧТОБЫ ИЗМЕНИТЬ: нажмите кнопку SET и выберите необходимый параметр с помощью кнопок ВВЕРХ/ВНИЗ. ЧТОБЫ ПОДТВЕРДИТЬ: нажмите кнопку SET ЧТОБЫ ВЫЙТИ ИЗ МЕНЮ: нажмите на кнопки  одновременно или подождите 5 сек.</p>	 <p>Используйте стрелочки , чтобы просмотреть элементы:</p> <ul style="list-style-type: none"> • Min= минуты • Hou=часы • dAY=день • Mon=месяц • YEA=ujl • tiM=формат даты Евр.=dd/mm/yyyy США=mm/dd/yyyy
<p>Как установить температуру хранения в конце цикла: Если цикл охлаждения требует последующего сохранения, нажмите и отпустите кнопку SET, на дисплее в течение 5 секунд будет показываться значение HdS (заданное значение хранения).</p>	 <p>Пример заданного значения хранения, которое начнется в конце мягкого цикла Охлаждения.</p>

<p>ЧТОБЫ ИЗМЕНИТЬ HdS: Нажимайте в течение 5 секунд кнопку SET пока не замигает HdS. Пользуясь кнопками , измените значение.</p> <p>ЧТОБЫ ПОДТВЕРДИТЬ: снова нажмите кнопку SET</p> <p>ЧТОБЫ ОТКЛЮЧИТЬ ХРАНЕНИЕ: Чтобы отключить хранение, установить параметр HdS=OFF (на ВЫКЛ). Это значение может быть установлено на значение 50.1°C.</p>		<p>После цикла Охлаждения или Заморозки, устройство переходит в режим хранения. О включенности этого режима можно понять по горячей иконке H.</p>
---	--	---

12.2.5 Клавиатура и дисплей во время работы цикла



После начала цикла охлаждения на дисплее высвечивается следующая информация:





Таблица 4

<p>ОТОБРАЖАЮЩАЯСЯ ТЕМПЕРАТУРА: Верхняя строка: датчик температуры внутреннего объема. Нижняя строка: датчик температуры по щупу (если включен) или обратный отсчет начиная с максимального времени. ИЗМЕНЕНИЕ ОТОБРАЖАЕМОГО: при нажатии на кнопку  датчики iP2, iP3 (если есть) последовательно отображаются. Так продолжается максимально долго, до конца цикла.</p>	<p>Температура датчика внутреннего объема</p>  <p>Температура датчика щупа</p>	<p>Температура датчика внутреннего объема</p>  <p>Время до конца цикла</p>
<p>ОТОБРАЖЕНИЕ ФАЗЫ ЦИКЛА: Фаза текущего цикла отобразится на 5 секунд при нажатии кнопки . Если фаза не включена, то ничего не отобразится.</p>		<p>В зависимости от конфигурации цикла на дисплее отобразится: PH1= фаза 1 PH2= фаза 2 PH3= фаза 3</p>
<p>ПРОВЕРКА СИСТЕМЫ УПРАВЛЕНИЯ: Последовательно нажимая на кнопку SET :</p> <ol style="list-style-type: none"> 1) rSI=система термостата 2) iSI=система окончания фазы, установленная для датчика 3) возврат к обычному отображению дисплея 		
<p>ИЗМЕНЕНИЕ СИСТЕМЫ УПРАВЛЕНИЯ: Когда отображается rSI или iSI, нажмите и держите кнопку SET, пока знак на дисплее не начнет мигать. Как только начнется мигание, используйте кнопки , а затем нажмите на кнопку SET для подтверждения.</p>		

12.2.6 Комбинация кнопок











Таблица 5

 	<p>Разблокировка или блокировка клавиатуры. Если клавиатура заблокирована, не допускается редактирование параметров, пока функции активны.</p>
---	--

 	Вход в режим программирования, когда контроллер в дежурном режиме. Любой параметр, присутствующий в списке Pr2, можно сделать видимым или невидимым в Pr1. Из списка Pr2 понятно, видимый ли параметр в списке Pr1, если нижняя строка пока- 88.88 зывает
 	Возврат от программирования к верхнему меню.

12.2.7 Значение индикации светодиодов

Таблица 6





СВЕТОДИОД	РЕЖИМ	ФУНКЦИЯ
	ВКЛ	Компрессор активирован
	Мигает	Фаза программирования (мигает со светодиодом ) Активирована задержка против коротких циклов
	ВКЛ	Вентилятор активирован
	Мигает	Фаза программирования (мигает со светодиодом ) Активирована задержка включения вентиляторов
	ВКЛ	Оттайка активирована
	Мигает	Выполняется отсчет времени стекания капель
	ВКЛ	Активированы цикл заморозки 1, 2, 3, 4 или режим удержания
	Мигает	Цикл не выбран или цикл временно приостановлен
	ВКЛ	Аварийный сигнал включен
	ВКЛ	Время до завершения текущего цикла
	ВКЛ	Принтер включен (если доступен и подключен)
	Мигает	Если в сигнальном меню НАССР есть аварийный сигнал, который еще не отображен на дисплее
	ВКЛ	Второй компрессор включен (если он имеется и настроен)
	ВКЛ	Отображается погружной датчик 1, 2 или 3 (если есть)
	ВКЛ	Температура измеряется в °C или °F (параметр CF)





12.3 Рабочие программы



12.3.1 Изменение параметров циклов охлаждения/заморозки

Цикл программирования возможен только в случае, если шкаф находится в режиме ожидания (циклы не активированы).

12.3.1.1 Включите шкаф, если на дисплее высвечивается OFF.

12.3.1.2 Выберите цикл (пока одна из иконок     не останется гореть). Иконки соответствуют следующим циклам:

-  Мягкое Охлаждение
-  Мягкая Заморозка
-  Ускоренное Охлаждение
-  Ускоренная Заморозка

12.3.1.3 Нажмите и удерживайте 5 секунд кнопку , если вас интересует охлаждение (мягкое или ускоренное), либо кнопку , если интересует заморозка (мягкая или ускоренная), до тех пор, пока на дисплее не загорится значок первого параметра (cyS) выбранного цикла.

Нижняя строка показывает первый параметр cyS, верхняя строка – его значение.

12.3.1.4 Выберите нужный параметр с помощью кнопок 

12.3.1.5 Нажмите на кнопку **SET** - значение начнет мигать.

12.3.1.6 Отредактируйте его, пользуясь кнопками 

Как только вы нажмете на одну из этих кнопок, значение перестанет мигать и начнет возрастать или убывать.

12.3.1.7 Нажмите на кнопку **SET**, для сохранения значения и перехода к следующему параметру.

12.3.1.8 Нажмите одновременно на кнопки  либо подождите 30 сек, ничего не нажимая.

ПРИМЕЧАНИЕ: новое установленное значение сохранится, даже если пользователь выйдет до истечения времени.

12.3.2 Параметры циклов охлаждения/заморозки (1, 2, 3, 4)

Описание параметров смотрите в таблице 9.

ВНИМАНИЕ! Здесь и далее наименование буквенно-цифровых обозначений параметров Pr1 и Pr2 и их значения относятся к таблице 9.

Таблица 7

Параметр	Значение
cyS	Настройка цикла tEP: по температуре; цикл завершается по показаниям датчика, выбранного в параметре rEM. tiM= по времени, цикл завершается в зависимости от параметров Pd1, Pd2, Pd3.
dbC	Оттайка до начала цикла Y= оттайка проходит перед началом цикла n= оттайка отсутствует -цикл включается сразу
iS 1	Установка погружного датчика (щупа) в первой фазе OFF (ВЫКЛ) = фаза завершается по времени. Другие значения = Фаза завершается, когда трехзонный погружной датчик (щуп), достигает заданного значения.
rS 1	Установка температуры воздуха в первой фазе Задаёт необходимую температуру воздуха для данной фазы.
Pd1	Продолжительность первой фазы цикла (если окончание по времени) Если погружной датчик отсутствуют или в случаях, описанных в 9.3.3, по истечении данного времени происходит переход к следующей фазе цикла (00ч:00мин ÷ 32ч00мин, шаг 10 мин). Продолжительность первой фазы цикла (если окончание по температуре) Если присутствует погружной датчик, то данный параметр ограничивает максимальную продолжительность фазы. По истечении времени контроллер перейдёт к следующей фазе даже если заданная температура iS1 не была достигнута.
iS 2	Установка погружного датчика (щупа) во второй фазе OFF (ВЫКЛ) = фаза завершается по времени. Другие значения = Фаза завершается, когда трехзонный погружной датчик (щуп), достигает заданного значения.
rS 2	Установка температуры воздуха во второй фазе Задаёт необходимую температуру воздуха для данной фазы.

Pd2	Продолжительность второй фазы цикла (если окончание по времени) Если погружной датчик отсутствуют или в случаях, описанных в 9.3.3, по истечении данного времени происходит переход к следующей фазе цикла (00ч:00мин ÷ 32ч00мин, шаг 10 мин). Продолжительность второй фазы цикла (если окончание по температуре) Если присутствует погружной датчик, то данный параметр ограничивает максимальную продолжительность фазы. По истечении времени контроллер перейдет к следующей фазе даже если заданная температура iS2 не была достигнута.
iS3	Установка погружного датчика (щупа) в третьей фазе OFF (ВЫКЛ) = фаза завершается по времени. Другие значения = Фаза завершается, когда трехзонный погружной датчик (щуп), достигает заданного значения.
rS3	Установка температуры воздуха в третьей фазе Задаёт необходимую температуру воздуха для данной фазы.
Pd3	Продолжительность третьей фазы цикла (если окончание по времени) Если погружной датчик отсутствуют или в случаях, описанных в 9.3.3, по истечении данного времени происходит переход к следующей фазе цикла (00ч:00мин ÷ 32ч00мин, шаг 10 мин). Продолжительность третьей фазы цикла (если окончание по температуре) Если присутствует погружной датчик, то данный параметр ограничивает максимальную продолжительность фазы. По истечении времени контроллер перейдет к следующей фазе даже если заданная температура iS3 не была достигнута.
dbH	Оттайка перед фазой хранения Yes = оттайка проходит по окончании рабочего цикла перед включением режима хранения. No = оттайка отсутствует и по окончании рабочего цикла режим хранения включается сразу.
HdS	Уставка воздуха в фазе хранения При значении 50.1°C, фаза хранения отключена. Прибор выключает регулирование.

ПРИМЕЧАНИЕ: если длительность фазы, например, **Pd3=00:00**, соответствующая фаза не включается.

ПРИМЕЧАНИЕ: если фазы, следующие после текущей, отключены, на дисплее отобразится сообщение о конце цикла.

12.3.3 Как пользоваться погружным датчиком (щупом)

С помощью погружного датчика (щупа) можно контролировать внутреннюю температуру продуктов и, в зависимости от этого, установить цикл охлаждения или замораживания.

Различные фазы завершаются, когда внутренняя температура достигает установленных значений конца цикла. Если датчик не определяется, то данное утверждение не применимо.

Чтобы переключиться с одной фазы на другую, все три температурных датчика щупа должны достичь температуры конца фазы **IS1**, **IS2**, **iS3** соответственно.

Если текущая фаза – **последняя из настроенных**, то при достижении температур погружных датчиков значений **iSx**, где $x = 1, 2$ или 3 , на нижнем дисплее будут показаны сменяющиеся сообщения **“End i1P”** или **“End i2P”** или

“End i3P”. Сообщение будет показываться до нажатия на любую кнопку. Когда в последней фазе температура погружного датчика достигает значения iSx также включается зуммер на время "bUt" или до нажатия клавиши.

Если по истечении этого времени любой другой датчик достигнет температуры iS3 (при трёх фазах), то на дисплее появится соответствующее уведомление.

Пример диаграммы цикла

На данной диаграмме (рис. 13) показан пример цикла работы контроллера. Между собой разные циклы отличаются уставками температур воздуха, окончания цикла и длительностью фаз.

Тем-ра	1 фаза: Ускоренное охлаждение	2 фаза: Мягкое охлаждение	3 фаза: Замораживание	Режим хранения
--------	-------------------------------------	---------------------------------	--------------------------	-------------------



Рис. 13 Схема цикла мягкой заморозки

12.3.3.1 Первая фаза «Ускоренное охлаждение»

Обычно используется для шоковой заморозки только что приготовленной продукции.

Например, горячих блюд, которые необходимо охладить от 80°C до 12°C.

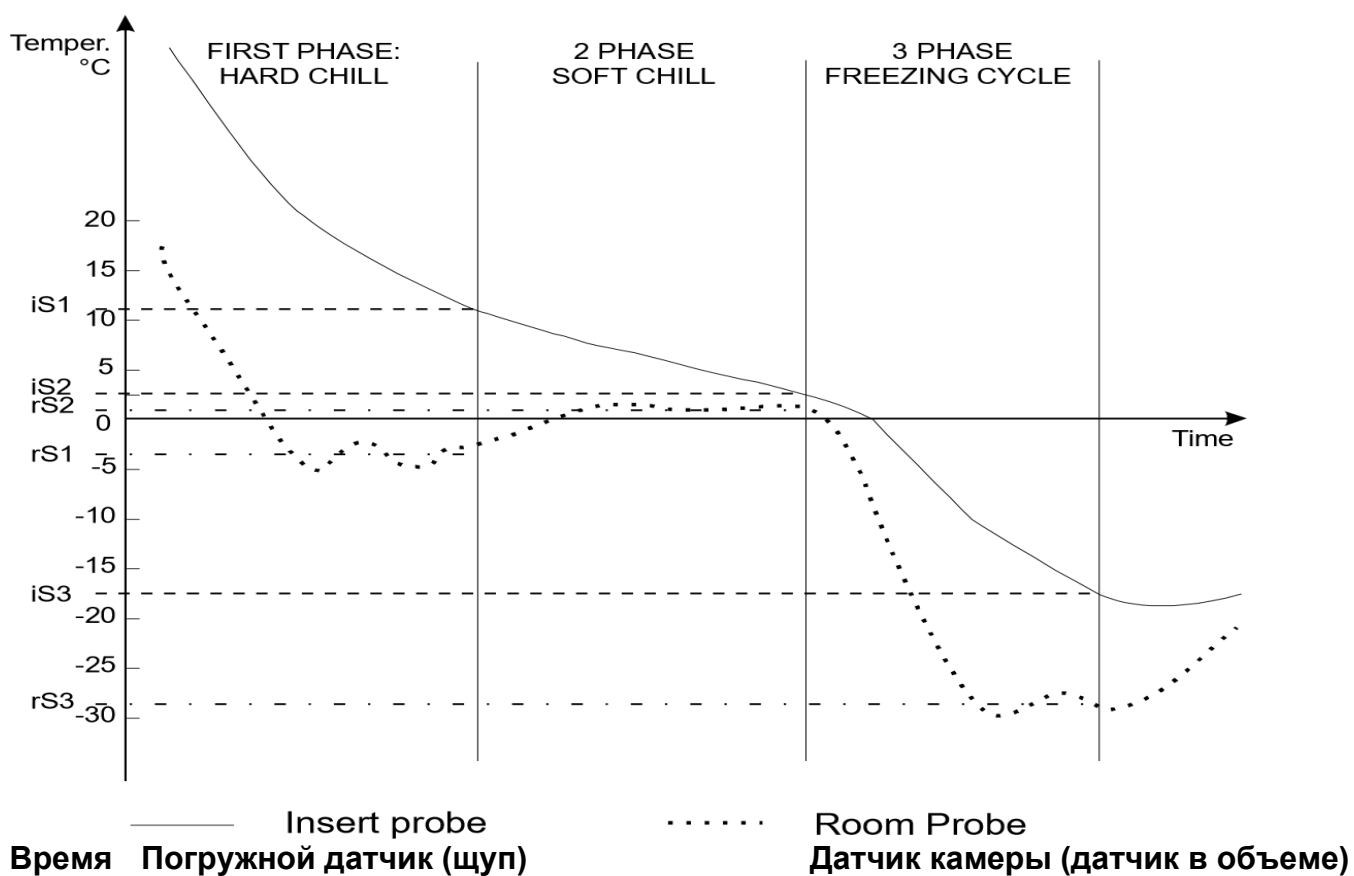
В фазе ускоренного охлаждения компрессор и вентилятор работают непрерывно до достижения температуры rS1, после чего компрессор выключается и включается, поддерживая температуру воздуха вблизи уставки rS1. «Ускоренное охлаждение» заканчивается когда температура, измеренная всеми тремя зонами датчика, достигнет значения iS1.

12.3.3.2 Вторая фаза «Мягкое охлаждение»

Фаза «**мягкого охлаждения**» включается по окончании первой фазы. Она необходима для того, чтобы избежать образования льда на поверхности продукта. «Мягкое охлаждение» заканчивается, когда температура, измеренная всеми тремя зонами датчика, достигнет значения **iS2**.

В фазе мягкого охлаждения температура воздуха в объеме поддерживается на уставке **rS2**.

12.3.3.3 Третья фаза «Замораживание»

Фаза замораживания используется для замораживания охлажденного продукта и включается по окончании мягкого охлаждения. В этой фазе компрессор и вентилятор работают непрерывно до достижения температуры **rS3**. После чего компрессор выключается и включается поддерживая температуру воздуха вблизи уставки **rS3**. Фаза замораживания заканчивается когда температура, измеренная всеми погружными датчиками достигнет значения **iS3**.

12.3.3.4 Окончание фазы 3 и переход в фазу «Хранение» (опционально)

Окончание последней фазы цикла сигнализируется зуммером и аварийным реле (если oA1 или oA2 =ALL).

Сигнализация автоматически отключится по истечении задержки «**bUt**» или после нажатия любой кнопки.

По завершении всего цикла прибор автоматически переходит в фазу хранения, поддерживая температуру воздуха согласно уставке **HdS**. При **HdS=50.1°C**, фаза хранения не включается и прибор выключает охлаждение.

ПРИМЕЧАНИЕ 1: при **dbH = uES** перед началом фазы хранения включается оттайка.

ПРИМЕЧАНИЕ 2: Если температура окончания цикла **iSx** не достигнута за максимальное время **Pd1+Pd2+Pd3**, прибор продолжает работать, выдавая сообщение «**OCF**».

12.4 Оттайка

Периодическая оттайка работает только в фазе хранения

В этом случае она включается с интервалом, заданным параметром **idF**.

Во время оттайки отключаются аварии по температуре, но если авария была до начала оттайки, она сохраняется.

Также можно включать дополнительные оттайки:

- **dbC**: оттайка перед началом цикла.
- **dbH**: оттайка после окончания цикла (перед началом фазы хранения).

12.4.1 Включение оттайки

Оттайка может быть запущена следующими способами.

12.4.1.1 По интервалу между оттайками (только в фазе хранения)

Фиксированный интервал между началом двух циклов оттайки задаётся параметром **idF**. При начале оттайки таймер сбрасывается и начинается новый отсчёт.

12.4.1.2 Нажата кнопка DEF (только в фазе хранения)

Убедитесь, что весь цикл завершен и включилась фаза хранения.

При удержании кнопки **ВВЕРХ** в течение 3 секунд отправляется запрос на включение оттайки при этом отсчёт задержки **idF** начинается заново.

ПРИМЕЧАНИЕ 1: во время ручной оттайки можно изменять уставку фазы хранения и выбирать цикл.

ПРИМЕЧАНИЕ 2: если при начале цикла оттайки температура на датчике оттайки выше, чем температура окончания **dtE**, оттайка не включается и выдаётся сообщение “**nod**”.

ПРИМЕЧАНИЕ 3: для завершения ручной оттайки удерживайте нажатой кнопку выбора любого цикла в течение 3 секунд.

12.4.2 Тип оттайки

12.4.2.1 С электрическим нагревателем ($tdF=rE$)

При этом выключается компрессор и включается реле оттайки. Если нагревателей нет, то можно обойтись без реле оттайки.

12.4.2.2 Горячим газом ($tdF=in$)

При этом работает и компрессор и реле оттайки. Если нагревателей нет, то можно обойтись без реле оттайки. Перед включением и после выключения оттайки контроллер обрабатывает задержку от коротких циклов компрессора.

12.4.3 Завершение оттайки

12.4.3.1 По времени

При отсутствии датчика испарителя ($EPP=n$), оттайка прекращается по истечении максимального времени, задаваемого параметром (**MdF**).

Также оттайка заканчивается по истечении времени **MdF** если температура датчика в этот период не достигает значения **dtE**. Также, по **MdF** оттайка прекращается при ошибке датчика **P2**.

12.4.3.2 По температуре

При наличии датчика температуры ($EPP=Y$) оттайка прекращается, когда он фиксирует температуру заданную параметром (**dtE**).

Если температура не была достигнута в течение времени (**MdF**) оттайка завершится по времени.

12.4.3.3 Запрос оттайки, если температура датчика оттайки испарителя, выше, чем температура конца оттайки **dtE**

Если запрос на оттайку приходит при температуре на датчике испарителя выше, чем температура окончания оттайки ($T2>dtE$), реле оттайки не включается, а счётчик интервала между оттайками сбрасывается.

12.4.4 Время отвода воды

По окончании цикла оттайки включается время отвода воды, во время которого отключаются все реле настроек и мигает светодиод . Время отвода воды можно установить с помощью параметра (**Fdt**).

12.4.5 Задержка аварии по температуре в конце оттайки

После оттайки авария по температуре игнорируется в течение времени **EdA**. По истечении этой задержки контроллер использует стандартную задержку (ALd).

12.4.6 Индикация при оттайке

Параметр **dFd** задаёт информацию, которая отображается на дисплее при оттайке:









- текущая температура
- температура, зафиксированная в начале цикла оттайки
- уставка
- сообщение **dEF** о том, что идёт оттайка.





По окончании цикла оттайки сообщение **dEF** заменяется на температуру перед началом цикла оттайки. Температура на дисплее обновится на актуальную, когда:

- фактическая температура объёма станет ниже, чем перед началом оттайки или ниже уставки;
- при возникновении аварии по температуре;
- по истечении задержки отображения температуры после оттайки, задаваемой параметром **dAd**.

12.5 Сигналы аварии шкафа

Таблица 8

Сообщение	Причина	Выходы (действие контроллера при данном сообщ.)
	Ошибка датчика температуры	Выход аварии ВКЛ. Выход компрессора работает по параметрам Cop и CoF
	Ошибка датчика испарителя	Выход аварии ВКЛ. Работа вентиляторов в соответствии с параметром FnC . Оттайка заканчивается по времени.
	Ошибка погружного датчика (щупа) i1PF, i2PF, i3PF	Выход аварии ВКЛ. Остальные выходы без изменений. Цикл выполняется по времени.
	Сброс часов	Выход аварии ВКЛ. Остальные выходы без изменений. Дата и продолжительность цикла не отслеживаются. Потеря данных часов.
	Выход из строя часов	Выход аварии ВКЛ. Остальные выходы без изменений. Дата и продолжительность цикла не отслеживаются.
	Авария по высокой температуре	Выход аварии ВКЛ. Остальные выходы без изменений.
	Авария по низкой температуре	Выход аварии ВКЛ. Остальные выходы без изменения.
	Продолжительное отключение питания. ХАССП	Выход аварии ВКЛ. Цикл замораживания запускается с текущей фазы.

	Превышено максимальное время цикла. ХАССП	Выход аварии ВКЛ. Остальные выходы без изменений. Цикл завершится не ранее, чем будет достигнута заданная температура.
	Внешняя авария	Выход аварии ВКЛ. Другие выходы без изменений.
	Серьезная внешняя авария	Выход аварии ВКЛ. Все остальные выходы ВЫКЛ. (кроме AUS).
	Открытая дверь	Выход аварии ВКЛ. Вентиляторы и компрессор ВЫКЛ.

12.6 Параметры программирования

ВНИМАНИЕ! К изменению настроек параметров контроллера допускается только уполномоченное продавцом (поставщиком) лицо или организация, имеющая разрешение на монтаж и ремонт оборудования для предприятий общественного питания.

Параметры отображаются по уровням:

1. «Pr1»;
2. «Pr2».

«Pr1»: включает в себя параметры, доступные для пользователя.

Если в меню нет параметров, то при выборе этого уровня автоматически отображается Pr2.

Параметр **Pr2** входит в Pr1, он включает в себя все измеряемые параметры (уровень установщика).







Он защищен паролем. Здесь есть возможность включить или отключить каждый параметр в “Pr1” (уровень пользователя) нажатием кнопок



В Pr2: если параметр включается на уровне пользователя Pr1, желтым загорается **88.88**.

12.6.1 Параметры пользователя уровень PR1

Для получения доступа к программированию:



1. Нажмите и удерживайте в течение 3 секунд кнопки  , пока не появится первый параметр с соответствующим значением в Pr1.
2. С помощью кнопок  или , отображаются параметры (нижняя строка) с соответствующими значениями (верхняя строка).
3. Можно изменить параметр нажатием на кнопку .
4. Чтобы вернуть предыдущее меню, одновременно нажмите на кнопки  .

12.6.2 Параметры с паролем уровня PR2

Чтобы получить доступ к параметрам, содержащимся в **Pr2**, необходимо ввести пароль.

1. Зайдите в меню Pr1, выберите Pr2 и нажмите на кнопку **SET**; появится мигающее сообщение “PAS” и на дисплее отобразится “0--” с мигающим нулем.



2. Используя кнопки  или , установите верную цифру на месте мигающей цифры.

3. Подтвердите цифру, используя кнопку **SET**; цифра перестанет мигать, тем самым обозначая, что она выбрана; мигать начнет следующая цифра.

4. Повторите операции 2 и 3 для оставшихся цифр.

5. Если пароль верный, то нажав на кнопку **SET** после ввода последней цифры можно попасть в “Pr2”. В ином случае на дисплее будет отображаться “Pr2”.

Если в течение 15 секунд не нажимать ни на одну кнопку, устройство будет показывать комнатную температуру.

Стандартный пароль: 321

ПРИМЕЧАНИЕ: каждый параметр в “Pr2” можно удалить или вставить в “Pr1” (уровень пользователя). Для этого нажмите на кнопки



При нахождении в “Pr2” желтым горит , если параметр присутствует в “Pr1”.

Таблица 9

Параметр	Значение	Уровень	Описание	Диапазон
SEt	3	- - -	Уставки	-50.0 to 50.0°C
Pr2	- - -	Pr1	Не используется	-
Hu	2.0	Pr1	Компрессора гистерезис	0.1 to 12.0°C
AC	1	Pr2	Компрессора задержки	0 to 30 min
PAU	0	Pr2	Время простоя	0 to 60 min
PFt	15	Pr2	Максимально допустимое время отключения питания	0 to 250 min
Con	15	Pr2	Время включения компрессора с неисправным щупом	0 to 250 min
COF	10	Pr2	Время отключения компрессора при неисправности датчика	0 to 250 min
rPo	0.0	Pr2	Калибровка датчика камеры	-12.0 to 12.0°C
EPP	YES	Pr2	Наличие датчика испарителя	n; Y
EPo	0.0	Pr2	Калибровка датчика испарителя	-12.0 to 12.0°C
i1P	YES	Pr2	Наличие датчика 1 щупа	n; Y
i1o	0.0	Pr2	Калибровка датчика 1 щупа	-12.0 to 12.0°C
i2P	YES	Pr2	Наличие датчика 2 щупа	n; Y
i2o	0	Pr2	Калибровка датчика 2 щупа	-12.0 to 12.0°C
i3P	YES	Pr2	Наличие датчика 3 щупа	n; Y
i3o	0	Pr2	Калибровка датчика 3 щупа	-12.0 to 12.0°C
rEM	iPt	Pr2	Выбор датчика для остановки цикла охлаждения	iPt; rPt
CF	°C	Pr2	Единица измерения температуры	°C; °F
rES	dE	Pr2	Разрешение (в °C):	in; dE

d1P	OP	Pr2	Состояние датчика двери	OP; CL
odC	F-C	Pr2	Состояние компрессора и вентилятора при открытой двери	no; FAn; CP; F-C
doA	5	Pr2	Задержка сигнала тревоги при открывании двери	da 0 a 254 min, 255=nu
dLc	Y	Pr2	Цикл блока с открытым портом	n; Y
rrd	n	Pr2	Перезапуск после сигнализации открытой двери	n; Y
d2F	EAL	Pr2	Вторая функция цифрового входа	EAL; bAL, ACy
d2P	cL	Pr2	Состояние цифрового входа	OP; CL
did	5	Pr2	Время задержки для цифрового входного сигнала	0 to 255min
oA1	tMr	Pr2	Конфигурация первого вспомогательного реле	ALL; Lig; AUS; C2; tMr
oA2	ALL	Pr2	Конфигурация второго вспомогательного реле	ALL; Lig; AUS; C2; tMr
oA3	Lig	Pr2	Конфигурация третьего вспомогательного реле	ALL; Lig; AUS; C2; tMr
2CH	C1	Pr2	Компрессорная установка во время «хранения»	C1; C2; 1C2
tdF	in	Pr2	Тип оттайки	rE; in
idF	06:00	Pr2	Интервал между оттайками	0.1 to 24h00min
dtE	8	Pr2	Температура окончания оттайки	-50.0 to 50.0°C
MdF	20	Pr2	Максимальная продолжительность оттайки	0 to 255 min
dFd	rt	Pr2	Температура, отображаемая во время оттайки	rt; it; SET; dEF
Fdt	0	Pr2	Время для стекания капель	0 to 60 min
dAd	20	Pr2	Время показаний температуры после оттайки	0 to 120 min
FnC	c_n	Pr2	Режим работы вентиляторов во время «хранения»	o-n; C1n; C2n; Cn; o-Y; C1Y; C2Y; Cy
FSt	30	Pr2	Температура останова вентиляторов	-50.0 to 50.0°C
AFH	2.0	Pr2	Дифференциал для остановки по температуре и для сигнализации	0.1 to 25.0°C
Fnd	2	Pr2	Задержка вкл. вентилятора после оттайки	0 to 255 min
ALU	30	Pr2	Максимальная температура сигнализации	1.0 to 50.0°C
ALL	30	Pr2	Минимальная температура сигнализации	1.0 to 50.0°C
ALd	15	Pr2	Задержка сигнала тревоги по температуре	0 to 255 min
EdA	30	Pr2	Задержка сигнала после оттайки	0 to 255 min
bUt	2	Pr2	Включение зуммера в конце цикла	0 to 60 sec
tPb	ntC	Pr2	Тип датчика	ntC; PtC
EPC	EP	Pr2	Конфигурация датчика испарителя	EP, Co

i1c	i1	Pr2	Конфигурация 1 датчика щупа:	i1, Co
i2c	i2	Pr2	Конфигурация 2 датчика щупа:	i2, Co
i3c	i3	Pr2	Конфигурация 3 датчика щупа:	i3, Co
b2	Cy1	Pr2	Конфигурация ключа 2	nu, SSt, Cy1
b3	Cy2	Pr2	Конфигурация ключа 3	nu, SCy, Cy2
b4	Aus	Pr2	Конфигурация ключа 4	nu, Lig, AuS, OnF, dEf, Prn
b7	Hrd	Pr2	Конфигурация ключа 7	nu, Prn, Hrd, Cy3
b8	OnF	Pr2	Конфигурация ключа 8	nu, AuS, OnF, Lig, dEf
CCH	OFF	Pr2	Подогрев картера компрессора	Only-OFF, ALL
CCt	0	Pr2	Время подогрева картера компрессора	0 to 250 min (0=nu)
dCy	SC	Pr2	Начало цикла по цифровому входу d2F	SC, Cy1, Cy2, Cy3, Cy4
rEL	3.1	Pr2	Версия прошивки	read only

12.7 Циклы заморозки (установленные на заводе изготовителе)

CY1: Мягкое охлаждение и хранение

CY2: Мягкая заморозка и хранение

CY3: Ускоренное охлаждение и хранение

CY4: Ускоренная заморозка и хранение

Таблица 10

Код	CY1	CY2	CY3	CY4	Описание параметра
cyS	tEP	tEP	tEP	tEP	Параметр цикла
dbC	no	no	no	no	Оттайка перед циклом
iS1	3	3	10	-18	Уставки для щупа для первой фазы
rS1	0.0	0.0	-20.0	-35.0	Уставки камеры для первой фазы
Pd1	01:30	02:00	01:00	04:00	Время цикла для первой фазы
iS2	3	-18	3	-18	Уставки для щупа для второй фазы
rS2	0.0	-35.0	0.0	-35.0	Уставки камеры для второй фазы
Pd2	00:00	02:00	00:30	00:00	Время цикла для второй фазы
iS3	3	3	3	-18	Уставки для щупа для третьей фазы
rS3	0.0	0.0	0.0	-35.0	Уставки камеры для третьей фазы
Pd3	00:00	00:00	00:00	00:00	Время цикла для третьей фазы
dbH	yes	yes	yes	yes	Оттайка перед фазой хранения
HdS	2.0	-20.0	2.0	-20.0	Температура в фазе хранения

13 Порядок работы

К эксплуатации изделия допускаются работники предприятия, прошедшие медкомиссию, инструктаж по технике безопасности и ознакомленные с правилами обращения с изделием в соответствии с настоящим руководством.

Перед началом эксплуатации необходимо протереть шкаф тканью, смоченной в мыльном растворе, а затем промыть чистой водой.

Подать электропитание на шкаф (включить автоматический выключатель в стационарной проводке).

При этом шкаф будет находиться в режиме «OFF».

При работе со шкафом ШОК-40 убедитесь, что направляющие установлены и надежно закреплены.

Загрузите продукт в шкаф, предварительно разложив его равномерно на gastronемкостях GN 1/1 или противнях 600x400мм. Гастронемкости необходимо располагать на середине направляющих, противни задвигаются до упора. Установите щуп в замораживаемый/охлаждаемый продукт.

ВНИМАНИЕ! Загрузка продукта на один противень или одну gastronемкость не должна превышать 5 кг!

Для включения шкафа нажмите и отпустите кнопку «Вкл/Выкл». При этом шкаф переходит в режим ожидания, на панели управления гаснет «OFF».

Выберите и запустите нужный режим заморозки/охлаждения (см. пункт 12.3 «Рабочие программы» данного руководства).

При открывании двери (дверей) работа шкафа приостанавливается – останавливаются вентиляторы испарителя, включаются лампы освещения.

После закрывания дверей включаются вентиляторы испарителя и компрессор, лампы освещения выключаются.

Для завершения работ нажмите и удерживайте в течении 3 сек. кнопку «Вкл/Выкл» и выключите автоматический выключатель в стационарной проводке.

При работе со шкафом ШОК-40-01 для установки тележки в шкаф необходимо выполнить следующие действия (рис. 14):

- загрузить тележку gastronемкостями, соблюдая нагрузку (не более 4,5 кг на одну gastronемкость) и разложив равномерно на них продукт. Фиксатор gastronемкостей на тележке должен быть закрыт, во избежание их падения;

- подвести тележку к открытому шкафу, направляя примерно посередине направляющих фиксатора шкафа, установленных на его днище. При достижении заданного положения должен сработать автоматический стопорный механизм нижней тележки. Установить тормоза колес;

- нажать (рукой или ногой) на рычаг механизма фиксации верхней тележки и после освобождения защелок завести верхнюю тележку в шкаф до упора;

- освободить стопорный механизм нижней тележки нажатием на педаль, отвести ее от шкафа и закрыть дверь.

Для вывода тележки с gastronемкостями из шкафа необходимо:

- открыть дверь и подвести нижнюю тележку к шкафу до срабатывания автоматического стопорного механизма;

- вывести верхнюю тележку из шкафа назад до упора на нижней тележке, при этом должен сработать механизм фиксации верхней тележки;
- проверив надежность крепления верхней тележки на нижней, разблокировать стопорный механизм нижней тележки нажатием педали и отвести тележки от шкафа. Закрыть дверь.



Рис. 14

ВНИМАНИЕ! При работе с тележкой используйте колесные тормоза для предотвращения самопроизвольного движения тележки!

ВНИМАНИЕ! Нагруженная тележка неустойчива! Будьте внимательны при ее перемещении на неровностях пола! Проверяйте закрытое положение фиксатора гастроемкостей!

ВНИМАНИЕ! Перед началом движения установленных друг на друга тележек убедитесь, что они надежно застопорены защелками механизма фиксации верхней тележки!

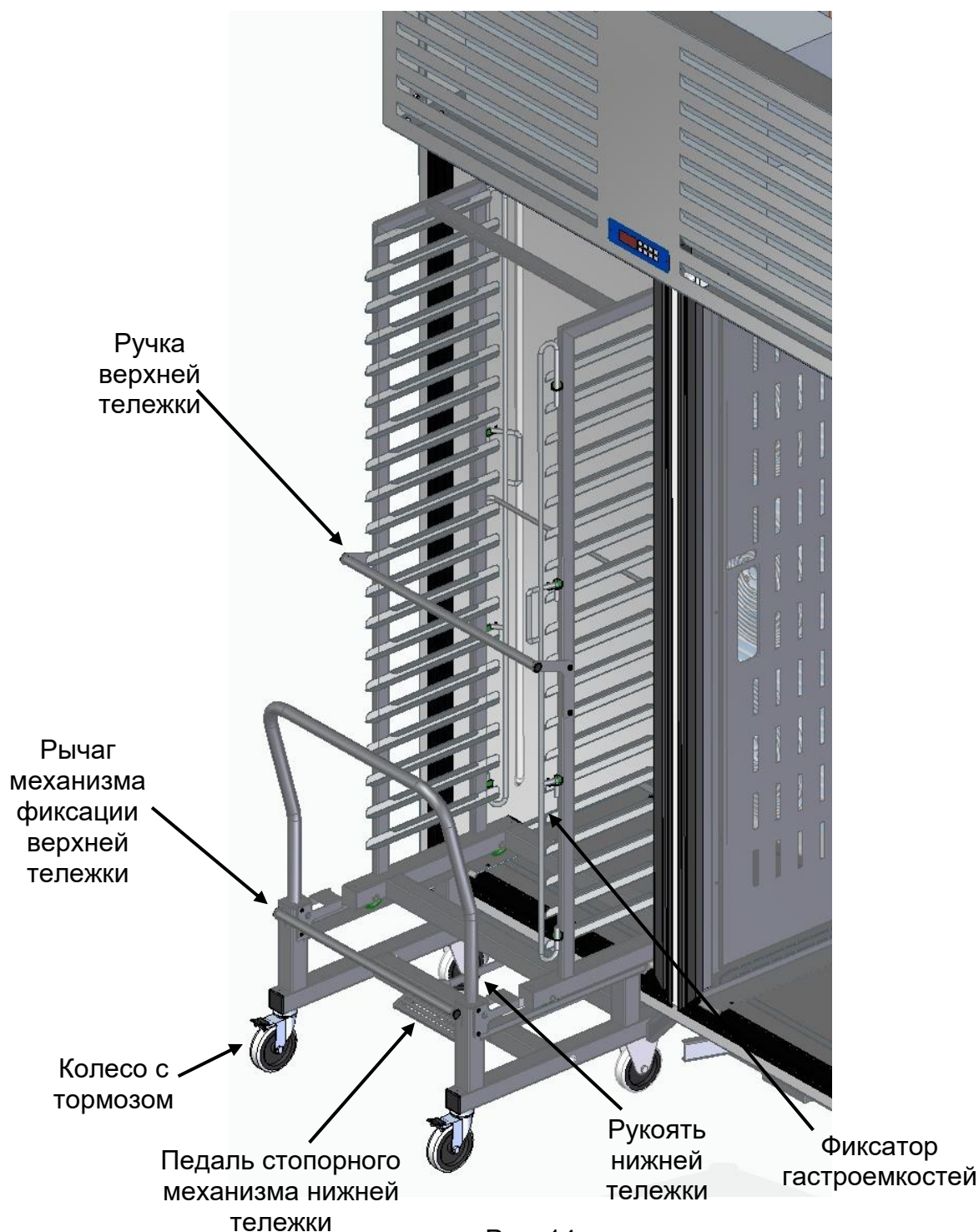
14 Техническое обслуживание и текущий ремонт

Работники предприятия, где установлен шкаф, проводят следующие работы по профилактическому обслуживанию, не требующие инструмента и разборки:

- наблюдение за температурой охлаждаемого объема;
- наблюдение за состоянием шкафа, системой отвода конденсата, правильной его загрузкой;
- очистку (промывку) внутренних поверхностей разгруженного и отключенного от сети шкафа (отключив автоматический выключатель в стационарной проводке) со снятыми съёмными частями, нейтральным моющим средством, смымку чистой теплой водой и протирку насухо мягкой тряпкой. Затем съёмные части устанавливаются, и шкаф оставляется на ночь с открытыми створками и дверками для проветривания. Периодичность – не реже одного раза в 2 недели;
- очистку (промывку) наружных поверхностей отключенного от сети шкафа (отключив автоматический выключатель в стационарной проводке) нейтральным моющим средством, смымку чистой теплой водой и протирку насухо мягкой тряпкой. Периодичность – не реже одного раза в неделю.

Техническое обслуживание и ремонт должен производить электромеханик III - V разрядов, имеющий группу по электробезопасности не ниже третьей.

В процессе эксплуатации шкафа шоковой заморозки необходимо выполнить следующие виды работ в системе технического обслуживания и ремонта:

ТО – регламентированное техническое обслуживание - комплекс профилактических мероприятий, осуществляемых с целью обеспечения работоспособности и исправности аппарата шоковой заморозки;

ТР – текущий ремонт – ремонт, осуществляемый в процессе эксплуатации, для обеспечения или восстановления работоспособности шкафа шоковой заморозки и состоящий в замене и (или) восстановлении ее отдельных частей и их регулировании.

Периодичность технического обслуживания и ремонтов:

- техническое обслуживание (ТО) проводится 1 раз в месяц;
- текущий ремонт (ТР) – при необходимости.

Внимание! Все работы по ТО и ТР проводить только на шкафе, отключенном от сети питания, выключив автоматический выключатель в стационарной проводке.

При техническом обслуживании шкафа требуется проделать следующие работы:

- выявить неисправности шкафа шоковой заморозки путем опроса обслуживающего персонала;

- проверить правильность размещения и установки шкафа;
- проверить самозакрывание механизма двери;
- подтянуть, при необходимости, контактные соединения токоведущих частей шкафа.
- проверить напряжения питающей сети, целостность изоляции проводов и кабеля питания;
- проверить линию заземления от зажима заземления шкафа до контура заземления цеха;
- проверить цепь заземления шкафа. Сопротивление от зажима заземления до доступных металлических частей шкафа не должно превышать 0,1 Ом. Проверить целостность клемм заземления;
- проверить герметичность холодильной установки;
- при обнаружении следов масла в местах соединений трубопроводов, устранить утечку;
- проверить цикличность работы холодильной системы, вращения вентиляторов, отсутствие снеговой «шубы» на ребрах испарителя;
- проверить программы контроллера (перенастройка параметров при необходимости);
- проверить работу автоматического оттаивания испарителя и стока талой воды;
- проверить работу освещения;
- периодически 1 раз в 6 месяцев необходима сухая чистка холодильного агрегата и конденсатора от накопившейся между пластинами пыли и грязи, используя пылесос, метелку или неметаллическую щетку.

При ТР проводятся все работы, предусмотренные при ТО, и ремонт или замена отдельных частей.

После окончания ТО и ТР необходимо внести запись в таблицу 13 настоящего Руководства.

ВНИМАНИЕ! Замену светильника и шнура питания должны производить только уполномоченное лицо или организация, имеющая разрешение на монтаж и ремонт оборудования для предприятий общественного питания!

Замена светодиодного светильника:

- отключите ШОК от источника электропитания, выключив автоматический выключатель в стационарной проводке;
 - снимите стойки с направляющими;
 - выкрутите винты крепления светильника, отсоедините разъем, расположенный на крыше шкафа, и снимите светильник;
 - установите новый светильник (марка указана в таблице 12 руководства)
- Сборку произведите в обратной последовательности.

Замена шнура питания:

- отключите ШОК от источника электропитания, выключив автоматический выключатель в стационарной проводке;

- отсоедините панель переднюю от боковых панелей, выкрутив 4 винта. Панель положите сверху шкафа, не допуская натяжения проводов. Откройте монтажную коробку и кожух контактора;

- отсоедините фазные провода и нейтральный провод шнур питания от контактора;

- отсоедините защитный провод шнура питания от зажима заземления;

- ослабьте гайку герметичного кабельного ввода на монтажной коробке;

- отрежьте хомуты, крепящие шнур к зажимным площадкам;

- удалите поврежденный шнур питания;

- установите новый шнур питания, аналогичный штатному шнуру питания (см. п.9.3 руководства), в соответствии со схемой на рис. 15.

Сборку произведите в обратной последовательности.

15 Возможные неисправности и методы их устранения

При возникновении неисправностей необходимо вызвать механика из уполномоченной поставщиком (продавцом) оборудования специализированной сервисной организации.

Возможные неисправности и способы их устранения указаны в табл. 11.

ВНИМАНИЕ! Все работы по устранению неисправностей производить только после отключения шкафа от сети питания, выключив автоматический выключатель в стационарной проводке!

Таблица 11

Наименование неисправностей	Вероятная причина	Методы устранения
Не включается контроллер	Отсутствие напряжения в сети Неисправен питающий кабель Неисправен контроллер	Проверить напряжение в сети Проверить кабель, при необходимости заменить Заменить контроллер
Электродвигатель мотор-компрессора не включается. Контроллер работает	Неисправен мотор-компрессор	Заменить мотор-компрессор
Электродвигатель мотор-компрессора издает повышенный шум, температура в камере не понижается	Неправильное подключение фаз электропитания	Переподключить штатный шнур питания шкафа с заменой местами любых двух фаз
Мотор-компрессор работает без останова	Неисправен контроллер Неисправен датчик температуры	Проверить контроллер и датчик температуры, при необходимости заменить
Отсутствует оттайка	Неисправен соленоидный клапан оттайки	Заменить соленоидный клапан
Тележка входит в шкаф с ударом	Не отрегулирована высота установки шкафа	Отрегулировать высоту регулировкой ножек
Нижняя тележка не фиксируется стопорным механизмом	Разрегулирован стопорный механизм	Отрегулировать стопорный механизм

16 Свидетельство о приемке

Шкаф шоковой заморозки ШОК-40 _____, заводской номер _____, изготовленный на ООО «ФРОСТО», соответствует ТУ 28.25.13-003-90958847-2015 и признан годным для эксплуатации.

Номер холодильного агрегата _____

Дата выпуска _____

личные подписи (оттиски личных клейм) должностных лиц предприятия,

ответственных за приемку изделий

17 Свидетельство о консервации

Шкаф шоковой заморозки ШОК-40 _____ подвергнут на ООО «ФРОСТО» консервации согласно требованиям ГОСТ 9.014.

Дата консервации _____

Консервацию произвел _____

(подпись)

Изделие после консервации принял _____

(подпись)

18 Свидетельство об упаковывании

Шкаф шоковой заморозки ШОК-40 _____ упакован на ООО «ФРОСТО» согласно требованиям, предусмотренным конструкторской документацией.

Дата упаковки _____

МП

Упаковку произвел _____

(подпись)

Изделие после упаковки принял _____

(подпись)

19 Транспортирование и хранение

Хранение шкафа должно осуществляться в транспортной таре предприятия изготовителя по группе условий хранения 4 ГОСТ 15150 при температуре не ниже плюс 5 °С.

При сроке хранения свыше 12 месяцев владелец холодильного шкафа обязан произвести переконсервацию изделия по ГОСТ 9.014.

Упакованный шкаф следует транспортировать железнодорожным, речным, автомобильным и воздушным транспортом в соответствии с действующими правилами перевозок на этих видах транспорта. Морской вид транспорта применяется по особому соглашению.

Условия транспортирования в части воздействия климатических факторов – группа 1 по ГОСТ 15150, в части воздействия механических факторов – С по ГОСТ 23170.

Погрузка и разгрузка шкафа из транспортных средств должна производиться осторожно, не допуская ударов и толчков.

ВНИМАНИЕ! Не допускается многоярусное складирование упакованных шкафов по высоте!

20 Гарантии изготовителя

Гарантийный срок эксплуатации шкафа – 1 год с даты ввода в эксплуатацию.

Гарантийный срок хранения – 1 год с даты изготовления.

В течение гарантийного срока предприятие-изготовитель гарантирует безвозмездное устранение выявленных дефектов изготовления и замену вышедших из строя составных частей шкафа, произошедших не по вине потребителя, при соблюдении потребителем условий транспортирования, хранения и эксплуатации изделия.

Гарантия не распространяется на случаи, когда шкаф вышел из строя по вине потребителя в результате не соблюдения требований, указанных в руководстве.

В случае невозможности устранения на месте выявленных дефектов предприятие-изготовитель обязуется заменить дефектный шкаф.

Все детали, узлы и комплектующие изделия, вышедшие из строя в период гарантийного срока эксплуатации, должны быть возвращены заводу-изготовителю шкафа, для детального анализа причин выхода из строя и своевременного принятия мер для их исключения.

ВНИМАНИЕ! При возврате по гарантии на завод-изготовитель компрессорно-холодильного агрегата обеспечить транспортировку с жесткой фиксацией в горизонтальном положении!

Рекламация рассматривается только в случае поступления отказавшего узла, детали или комплектующего изделия с указанием номера аппарата, даты изготовления и установки, копии договора с обслуживающей специализированной организацией, имеющей лицензию и копии удостоверения механика, обслуживающего шкаф.

21 Сведения о рекламациях

Рекламации предприятию-изготовителю предъявляются потребителем в порядке и сроки, предусмотренные Федеральным законом «О защите прав потребителей» от 09.01.1996 г. с изменениями и дополнениями от 17.12.1999, 30.12.2001, 22.08.2004, 02.10.2004, 21.12.2004, 27.07.2006, 16.10.2006, 25.11.2006, 25.10.2007, 23.07.2008, 02.06.1993, 09.01.1996, 17.12.1999, 30.12.2001, 22.08, 02.11, 21.12.2004, 27.07, 16.10, 25.11.2006, 25.10.2007, 23.07.2008, 03.06, 23.11.2009, 27.06, 18.07.2011, 25.06, 28.07.2012, 02.07, 21.12.2013, 05.05.2014, 13.07.2015, 03.07.2016, 01.05.2017, Гражданским кодексом РФ (части первая от 30.11.1994 г. № 51-ФЗ, вторая от 26.01.1996 г. № 14-ФЗ, третья от 26.11.2001 г. №146-ФЗ, четвертая от 18.12.2006 г. № 230-ФЗ) с изменениями и дополнениями от 26.01, 20.02, 12.08.1996., 24.10.1997, 08.07, 17.12.1999., 16.04, 15.05, 26.11.2001., 21.03, 14.11, 26.11. 2002., 10.01, 26.03, 11.11, 23.12.2003, 29.06, 29.07, 02.12, 29.12, 30.12.2004, 21.03, 09.05, 02.07, 18.07, 21.07.2005, 03.01, 10.01, 02.02, 03.06, 30.06, 27.07, 03.10, 04.12, 18.12, 29.12, 30.12.2006, 26.01, 05.02, 20.04, 26.06, 19.07, 24.07, 02.10, 25.10, 04.11, 29.11, 01.12, 06.12.2007 г., 24.04, 29.04, 13.05, 30.06, 14.07, 22.07, 23.07, 08.07, 08.11, 25.12, 30.12.2008 г., 09.02.2009, 21.02, 24.02, 08.05, 27.07, 04.10.2010, 07.02, 06.04, 18.07, 19.07, 19.10, 21.11, 28.11, 30.11, 06.12, 08.12.2011, 05.06, 14.06, 02.10, 03.12, 29.12, 30.12.2012, 11.02, 07.05, 28.06, 02.07, 23.07, 30.09, 02.11, 02.12, 21.12, 28.12.2013, 12.03, 05.05, 23.06, 21.07, 22.10, 22.12, 29.12, 31.12.2014, 08.03, 06.04, 23.05, 29.06, 13.07, 28.11, 30.12.2015, 31.01, 15.02, 09.03, 30.03, 23.05, 03.07, 28.12.2016, 07.02, 28.03.2017, а также Постановлением Правительства РФ от 19.01.1998 г. № 55 «Об утверждении Правил продажи отдельных видов товаров, перечня товаров длительного пользования, на которые не распространяются требования покупателя о безвозмездном предоставлении ему на период ремонта или замены аналогичного товара, и перечня непродовольственных товаров надлежащего качества, не подлежащих возврату или обмену на аналогичный товар других размера, формы, габарита, фасона, расцветки или комплектации» с изменениями от 20.10.1998 г., 02.10.1999 г., 06.02.2002 г., 12.07.2003 г., 01.02.2005 г., 08.02, 23.05, 15.12. 2006 г., 27.03.2007 г., 27.01.2009 г., 21.08.2012, 4.10.2012, 05.01.2015, 19.09.2015, 23.12.2015, 27.05.2016, 22.06.2016, 23.12.2016.

Рекламации направлять по адресу завода-изготовителя:

428020, Чувашская Республика, г. Чебоксары, проезд Базовый, 21
Телефон/факс: (8352) 64-04-59

Телефон горячей линии по техническим вопросам:
(8352) 64-04-62, 8-919-650-61-15

22 Сведения об утилизации

Утилизацию изделия производить по правилам, установленным местным законодательством, с учетом требований по защите окружающей среды. Перед захоронением в объектах размещения отходов, извлечь хладагент и масло из оборудования. Утилизация теплоизоляционного материала пенополиуретана путем сжигания категорически запрещается, производится захоронением на глубину не менее двух метров на специальной свалке.

ВНИМАНИЕ! Запрещается выпускать холодильный агент в окружающую среду при эксплуатации, ремонте и утилизации изделий!

ВНИМАНИЕ! Запрещается слив масел в почву, канализацию, водоемы, отстойники и т.п.!

23 Схема электрическая принципиальная



Рис.1 – Схема электрическая агрегата А1

Рис. 15 Принципиальная электрическая схема шкафа

24 Перечень элементов

ПОЗ.	НАИМЕНОВАНИЕ	КОЛ.	ПРИМЕЧАНИЕ
A1	Агрегат АНКк- ZF 25	1	См. рис. 1
A2, A3	Блок питания ZTL-PSN12	2	
A4	Контроллер XB590L-5N1C1X. 230V	1	
C1...C8	Конденсатор (ebm) 2mF 99283-4-7320	8	
EK1, EK2	Провод нагревательный ПНП-М 36 -6.05	2	
EL1, EL2	Светильник ZTL-96BL-1400	2	
KM1	Контактор NC1-2501	1	
M1...M8	Вентилятор (ebm) S4E300-BR 26-43	8	
RK1	Датчик NRC10PR 3.0 (BZ639503 00)	1	
RK2, RK3	Датчик температуры NG6, 1,5 м BN607801 51	2	
SF1, SF2	Геркон с магнитом РТРА0230	2	
SQ1, SQ2	Выключатель ВК-40М	2	
X1	Шнур питания 5x2,5	1	
X2, X4	Колодка 45.7373. 9012	2	
X3, X5	Колодка 45.7373. 9013	2	
X6, X8	Колодка 45.7373. 9009	2	
X7, X9	Колодка 45.7373. 9011	2	
YA1	Катушка электромагнитная COIL BE230AS 018F6701	1	
	Клапан соленоидный EVR 6 032F1212	1	

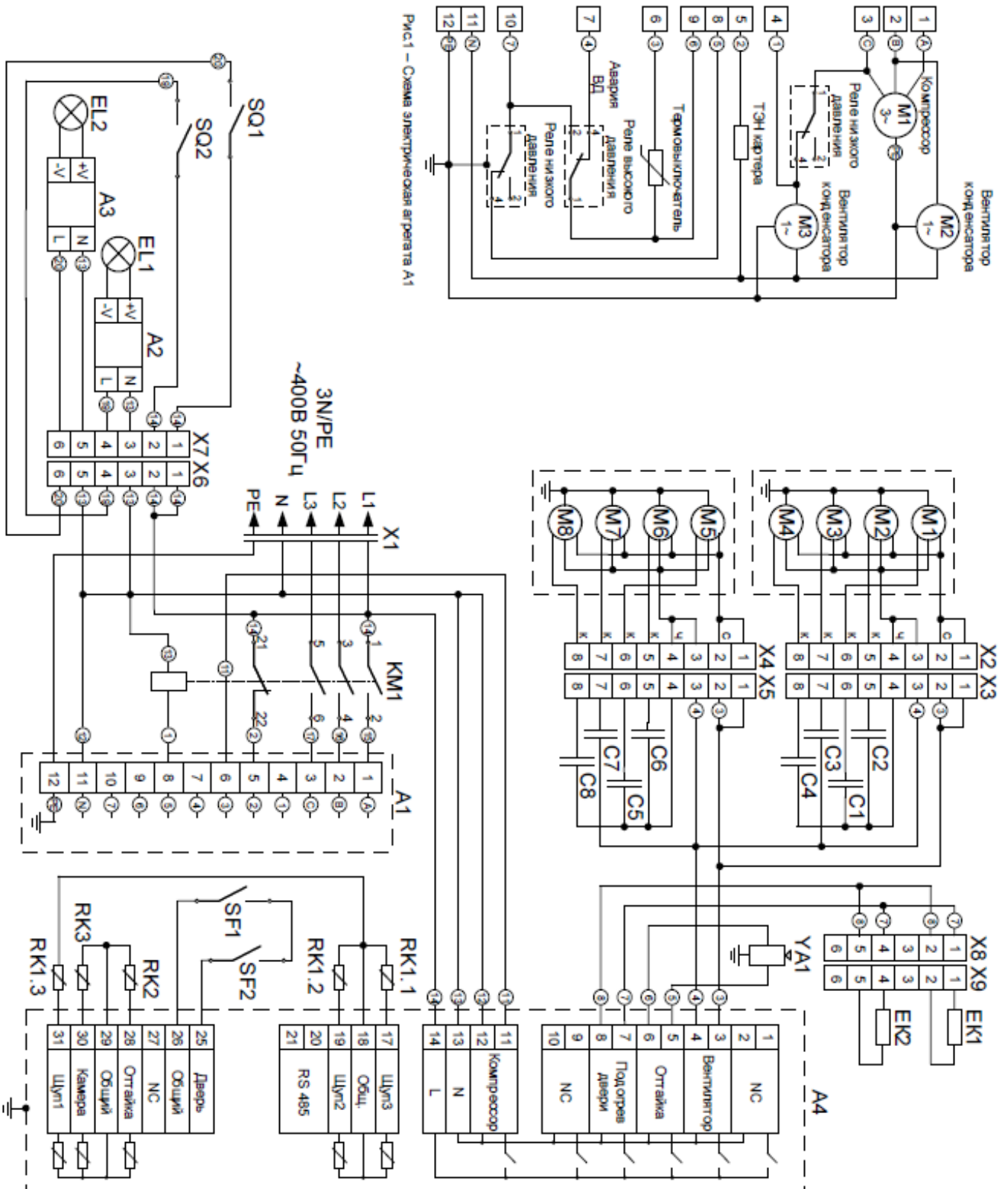
Допускается замена элементов, не ухудшающая технические характеристики шкафа.

25 Учет технического обслуживания и ремонта

Таблица 13

Дата	Вид технического обслуживания	Краткое содержание выполненных работ	Наименование предприятия, выполнившего техническое обслуживание	Должность, фамилия и подпись	
				выполнившего работу	проверившего работу

Корешок талона №3

На гарантийный ремонт ШОК _____

заводской № _____

Изъят « _____ » _____ 20 _____ г.

Выполнены работы _____

Исполнитель _____

(подпись)

М.П. _____

Ф.И.О _____

(Линия отреза)

Приложение А
ООО «ФРОСТО»

428020, Чувашская Республика, г. Чебоксары, Базовый проезд, 21

ТАЛОН № 1 НА ГАРАНТИЙНЫЙ РЕМОНТ

ШОК _____ **Заводской №** _____

Тип и номер компрессора _____

(месяц, год выпуска)

[дата продажи (поставки) изделия продавцом (поставщиком)]

М.П. _____

(подпись)

(дата ввода изделия в эксплуатацию)

М.П. _____

(подпись)

Выполнены работы _____

Исполнитель

Владелец

(подпись)

(подпись)

(наименование предприятия, выполнившего ремонт)

и его адрес)

М.П.

(должность и подпись руководителя предприятия, выполнившего ремонт)

